

QK-CE220BATRL4

Logique de commande pour deux moteurs 230V

230V



433,92 MHz

PLUG &
PLAY

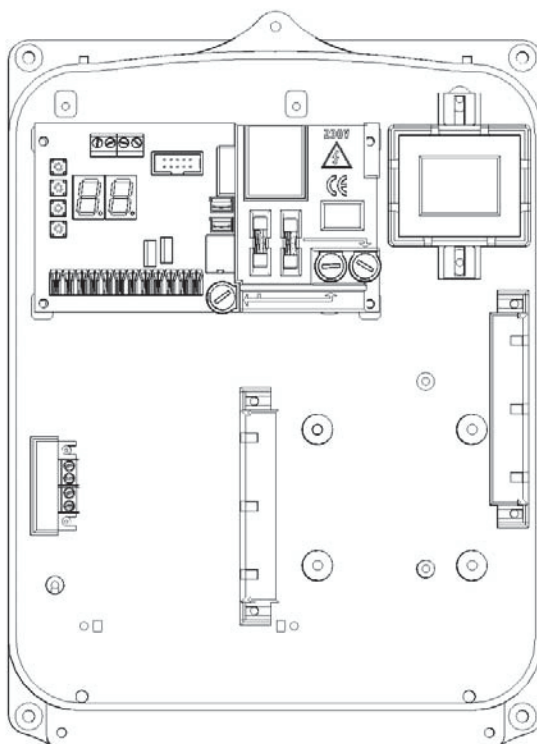

99 TX
MEMORY

qui»lö[®]
opening solutions

SCHÉMA DE LA CENTRALE

PLACER LE MODULE À L'INTÉRIEUR DU CLIGNOTANT OU DANS LE BOÎTIER DE L'ANTENNE POUR AUGMENTER LA PORTÉE DU SIGNAL RADIO

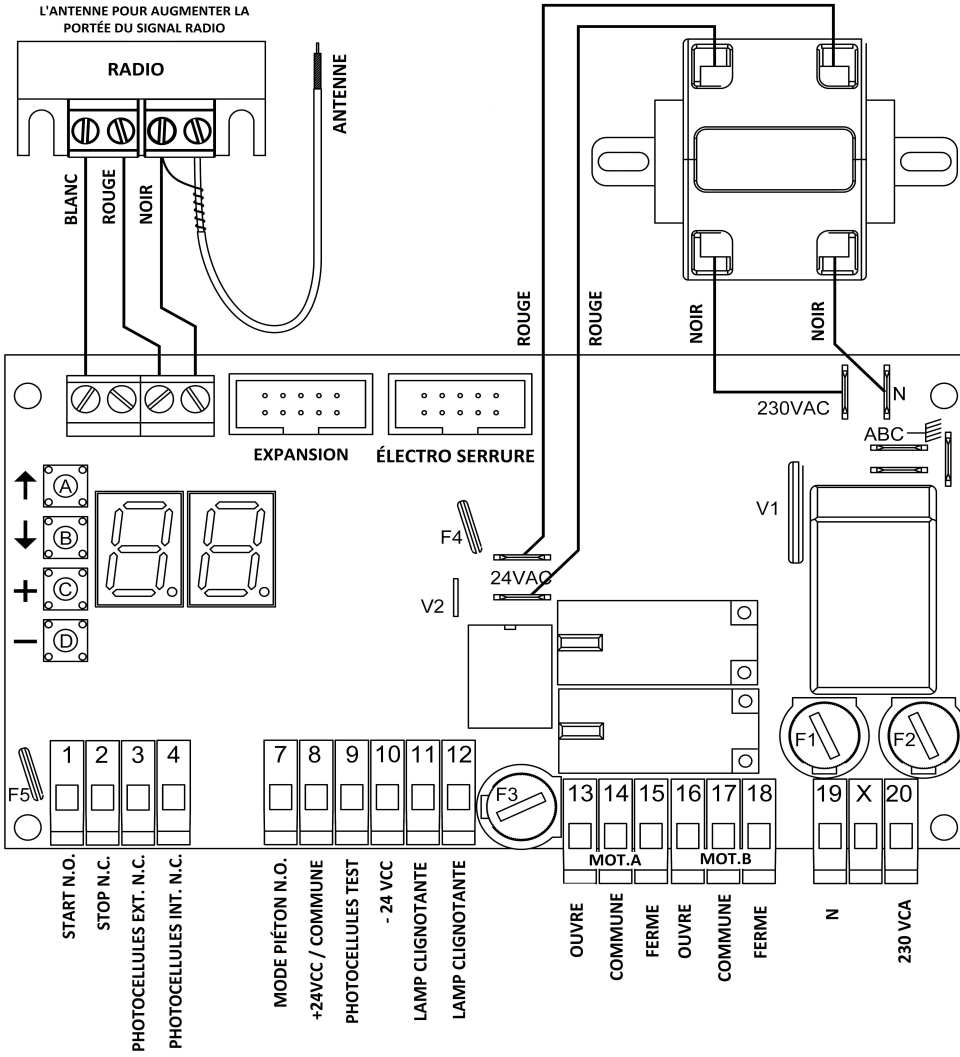

COMPOSANTES DE LA CENTRALE

A	Bouton A
B	Bouton B
C	Bouton C
D	Bouton D
F1	Fusible 250VCA 5A
F2	Fusible de 5A protection moteur B Fusible de 5A protection moteur B
F3	Fusible de 2A protection moteur A
F4	Fusible réarmable 24V 1.6A
F5	Fusible réarmable 24V 0.6A
A B C	Bornes de mise à terre
CN	Prise électrique
V1	Varistance primaire
V2	Varistance secondaire
1 à 20	Broches du bornier

ATTENTION

FUSIBLE RÉARMABLE

APRÈS UN COURT CIRCUIT
ÉTEINDRE LA CENTRALE ET ENLEVER LE COURT-CIRCUIT. ATTENDRE AU MOINS 60 SECONDES AVANT D'ALLUMER LA CENTRALE

CONNEXION DES ENTRÉES

PHOTOCELLULES EXTERNES	ALIMENTATION 24V CC		TYPE	BROCHE		CONFIG. PARAM.
TRANSMETTEUR	8 +	10 -	N.C.	X	X	E 3
RÉCEPTEUR				3	8	

PHOTOCELLULES INTERNES	ALIMENTATION 24V CC		TYPE	BROCHE		CONFIG. PARAM.
RÉCEPTEUR	8 +	10 -	N.C.	X	X	E 4
RÉCEPTEUR				4	8	

AUTRES ENTRÉES	TYPE	BROCHE		CONFIG. PARAM.
START – OUVRE SEULEMENT – FERME SEULEMENT	N.O.	1	8	E 1
MODE PIÉTON – OUVRE SEULEMENT – FERME SEULEMENT	N.O.	7	8	E 7
STOP	N.C.	2	8	E 2

N.C. Normalement fermé N.O. Normalement ouvert

BROCHES ALIMENTATION 230 VCA	
19	20

CONNEXION DES SORTIES

MOTEURS	OUVRE	COMMUNE	FERME
Moteur A	13	14	15
Moteur B	16	17	18

BROCHES DE LA LAMPE CLIGNOTANTE 24V (20W)	
11	12

BROCHES 24VCC 150 mA	
8 +	10 -

QK-ELOCKM → Module électro-serrure 12V optionnel
QK-SMARTM → Module optionnel pour relais externes

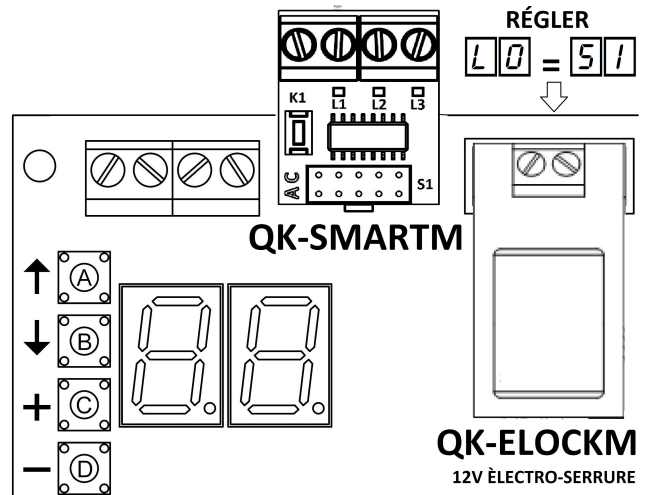

SOMMAIRE DES FONCTIONS

Paramètres du moteur A				
AFFICHEUR	DÉFAUT	<input type="checkbox"/> C MAX	<input type="checkbox"/> D MIN	DÉSCRIPTION
A1	14 sec	99 sec	00 sec	Temps de travail standard
A2	7 sec	99 sec	00 sec	Temps de travail au ralenti
A3	0.8 sec	1.5 sec	0.1 sec	Temps de démarrage
A4	6 sec	99 sec	0 sec	Déphasage vantaux en fermeture
A5	6	10	1	Force standard
A6	8	10	1	Force au ralenti
A7	NO DÉSACTIVÉ	99 - NO	0	Seuil du détecteur d'obstacle en mode standard. Durant l'ouverture, pour un temps de travail standard, l'afficheur indique l'effort du moteur A.
A8	NO DÉSACTIVÉ	99 - NO	0	Seuil du détecteur d'obstacle en mode ralenti. Durant l'ouverture, pour un temps de travail au ralenti, l'afficheur indique l'effort du moteur A.

Paramètres du moteur B				
AFFICHEUR	DÉFAUT	<input type="checkbox"/> C MAX	<input type="checkbox"/> D MIN	DÉSCRIPTION
b1	14 sec	99 sec	00 sec	Temps de travail standard
b2	7 sec	99 sec	00 sec	Temps de travail au ralenti
b3	0.8 sec	1.5 sec	0.1 sec	Temps de démarrage
b4	3 sec	99 sec	0 sec	Déphasage vantaux en ouverture
b5	6	10	1	Force standard
b6	8	10	1	Force au ralenti
b7	NO DÉSACTIVÉ	99 - NO	0	Seuil du détecteur d'obstacle en mode standard. Durant l'ouverture, pour un temps de travail standard, l'afficheur indique l'effort du moteur B.
b8	NO DÉSACTIVÉ	99 - NO	0	Seuil du détecteur d'obstacle en mode ralenti. Durant l'ouverture, pour un temps de travail au ralenti, l'afficheur indique l'effort du moteur B.

Fonctions générales				
AFFICHEUR	DÉFAUT	<input type="checkbox"/> C MAX	<input type="checkbox"/> D MIN	DÉSCRIPTION
F0	10 sec	99 sec	00 sec	Temps de pause. Pour désactiver appuyer sur le bouton <input type="checkbox"/> C jusqu'à ce que l'afficheur indique S E .
F2	0 sec	0.5 sec	0.0 sec	Fonction coup de fermeture. Peut être utile lorsqu'une électro-serrure est installée.
F3	0 sec	4.0 sec	00 sec	Temps de pré-clignotement.
F4	NO (OFF)	SI (ON)	NO (OFF)	Coup de bélier en ouverture. Peut être utile lorsqu'une électro-serrure est installée.
F5	NO (OFF)	SI (ON)	SI (OFF)	Fonction pas à pas.
F6	NO (OFF)	SI (ON)	NO (OFF)	Mode copropriété.
F8	SI	SI	NO	Logique des photocellules S7 → Logique standard n0 → Logique inverse
L0	NO (OFF)	SI (ON)	NO (OFF)	Électro-serrure.
L1	00	00 min	10 min	Fonction hiver froid. Cette fonction est utile dans les pays où l'hiver est extrêmement froid.
E1	NO (OFF)	SI (ON)	NO (OFF)	Test photocellules.
E2	SI (ON)	SI (ON)	NO (OFF)	Test protection thermique du moteur.

Fonctions de courtoisie			
AFFICHEUR	AFFICHEUR	<input type="checkbox"/> C	DÉSCRIPTION
d0	n0	définit	Pour rétablir la configuration par défaut appuyer sur le bouton <input type="checkbox"/> C jusqu'à ce que l'afficheur indique - -
P2	- -	X	Quand une commande start est reçue la centrale entame une procédure automatique pour connaître le temps de travail du portail.

Fonctions radio		
AFFICHEUR	<input type="checkbox"/> C	DÉSCRIPTION
r0	1...2..	Éliminer Pour effacer un code: Maintenir appuyé le bouton <input type="checkbox"/> C sur le code choisi jusqu'à ce que l'afficheur s'éteigne - -
r1	- -	Sauveg
r2	- -	Sauveg
r3	- -	Sauveg
r4	- -	Sauveg Pour programmer une touche de la télécommande: Maintenir appuyée la touche de la télécommande lorsque l'afficheur indique - - , appuyer sur le bouton <input type="checkbox"/> C de la centrale de commande. La centrale de commande peut mémoriser jusqu'à 99 codes. r1 → Start r2 → Stop r3 → Start mode piéton r4 → Fermeture rapide
r5	n0	Éliminer Pour éliminer tous les codes: Maintenir appuyé le bouton <input type="checkbox"/> C jusqu'à ce que l'afficheur indique S7 .

Configuration des entrées			
AFFICHEUR	<input type="checkbox"/> C	<input type="checkbox"/> D	DÉSCRIPTION
E1	↓	↑	n0 = Désactivée. 00 = Start N.O. 0P = Ouvre seulement N.O. CL = Ferme seulement N.O. E0 = commande N.O. QK-SMARTM
E2	↓	↑	n0 = Désactivée. S E = Stop N.C. R = Fin de course N.O. d'ouverture et de fermeture du Moteur A
E3	↓	↑	n0 = Désactivée. E C = Photocellules externes N.C. E d = même chose pour E C mais avec possibilité d'ouverture même si le photocellules externes détectent un obstacle.
E4	↓	↑	n0 = Désactivée. E R = Photocellules internes N.C. b = Fin de course N.O. d'ouverture et de fermeture du Moteur B
E7	↓	↑	n0 = Désactivée. P E = Mode Piéton N.O. 0P = Ouvre seulement N.O. CL = Ferme seulement N.O. E0 = commande N.O. QK-SMARTM

Signalisation	
S E	Stop
F H	Photocellules internes + externes.
E C	Photocellules externes MODALITÉ 1
E d	Photocellules externes MODALITÉ 2
E R	Photocellules internes
00	Start
P E	Start mode piéton
0P	Ouvre seulement.
CL	Ferme seulement.
E0	Commande QK-SMARTM
R	Fin de course ouverture ou fermeture moteur A.
b	Fin de course ouverture ou fermeture moteur B.
R b	Fin de course ouverture ou fermeture moteurs A et B.
- -	Touche télécommande appuyée.
1 E	Erreur test photocellules.
7 R	Le moteur a détecté un obstacle pendant le cycle de travail standard.
9 R	Le moteur A est en protection thermique.
7 b	Le moteur B a détecté un obstacle pendant le cycle de travail standard.
9 b	Le moteur B est en protection thermique.
F F	Mémoire radio pleine.

Boutons	
<input type="checkbox"/> A	Défile le menu de R7 à P2
<input type="checkbox"/> B	Défile le menu de P2 à R7
<input type="checkbox"/> C	Augmente la valeur ou définit S7 (cela signifie: ON ou ACTIVÉ).
<input type="checkbox"/> D	Diminue la valeur ou définit n0 (cela signifie: Off ou DÉSACTIVÉ).

INSTALLATION TYPIQUE

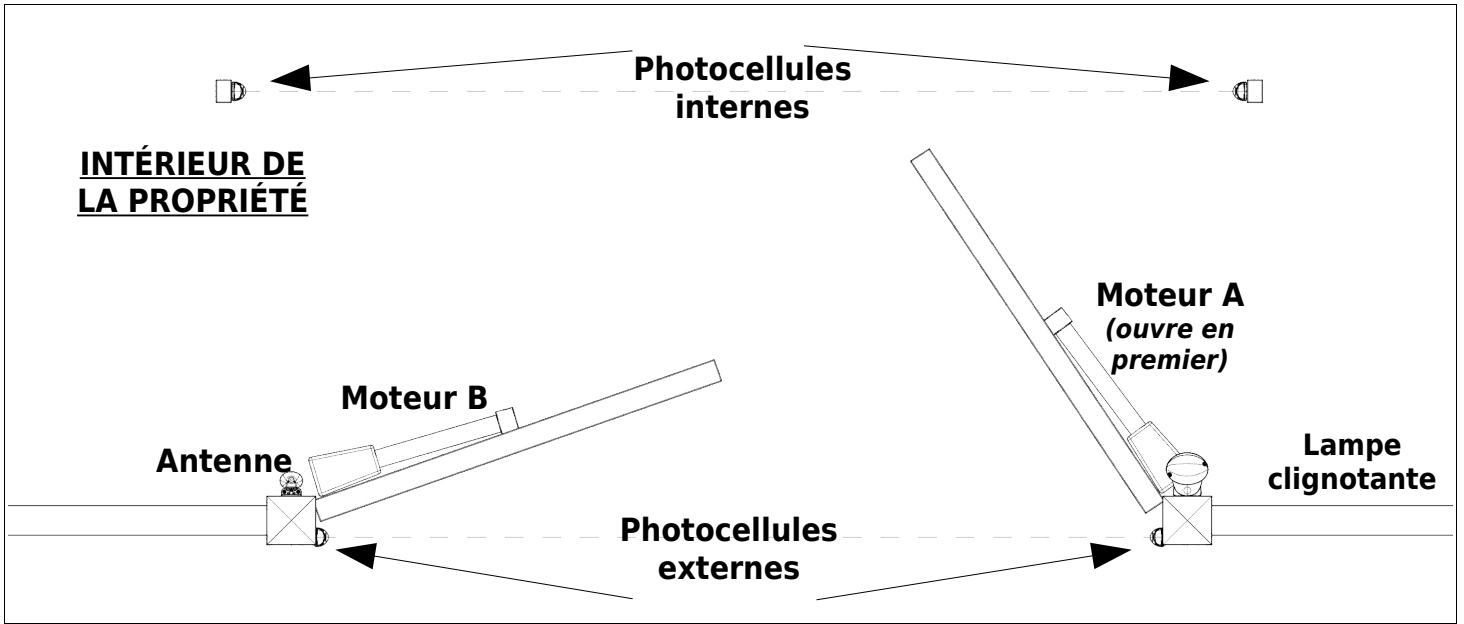

INSTALLATION DE LA RADIO

L'INTÉRIEUR DE L'ÉTUI DE L'ANTENNE
OPTIONNEL QK-ANA433_V4

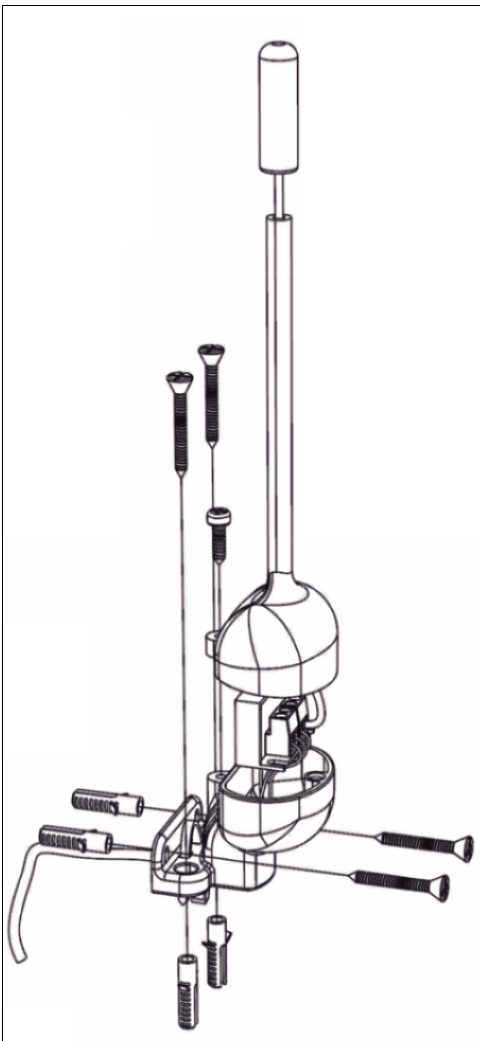

L'INTÉRIEUR DE LA LAMPE CLIGNOTANTE

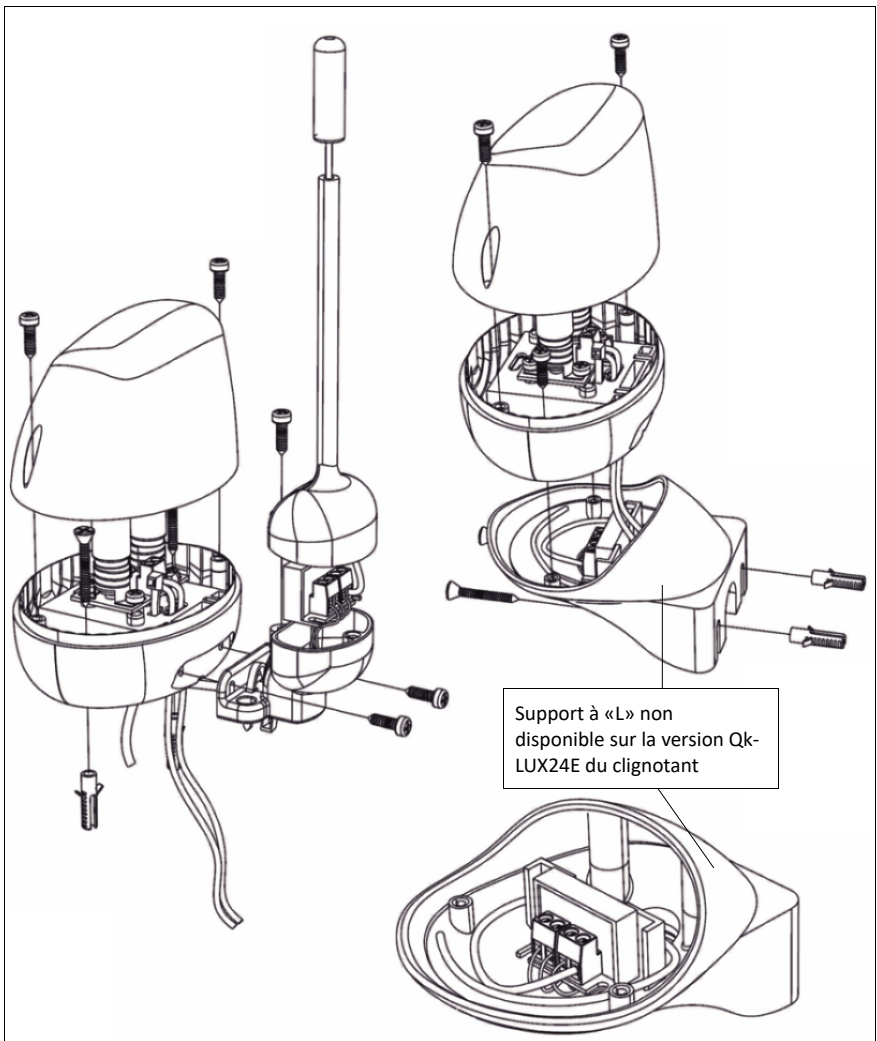

CONNEXIONS DES ENTRÉES/SORTIES

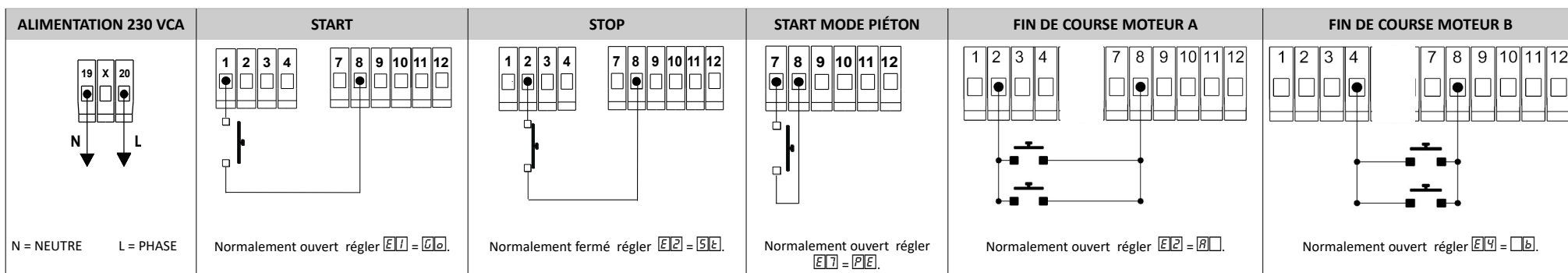

	PHOTOCELLULES INTERNES	PHOTOCELLULES EXTERNES
RÉCEPTEUR PHOTOCELLULES	<p>N.C. +24V COM -24V</p>	<p>N.C. +24V COM -24V</p>
(4.A) TRANSMETTEUR PHOTOCELLULES SANS FONCTION TEST	<p>+24V COM -24V</p>	<p>+24V COM -24V</p>
(4.B) TRANSMETTEUR PHOTOCELLULES AVEC FONCTION TEST	<p>+24V COM -24V</p>	<p>+24V COM -24V</p>
(4.C) DÉSACTIVÉ PAR HARDWARE	<p>JONCTION</p>	<p>JONCTION</p>
(4.D) DÉSACTIVÉ PAR SOFTWARE	Set $E14$ to 00	Set $E13$ to 00

Le paramètre $E11$ active ($5E$) ou désactive (00) le test des photocellules. Les paramètres **(4.A)** et **(4.C)** nécessitent que $E11$ soit réglé sur 00 .

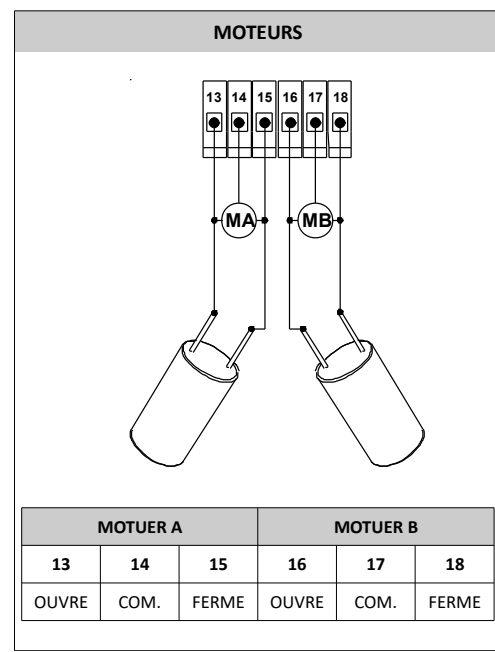
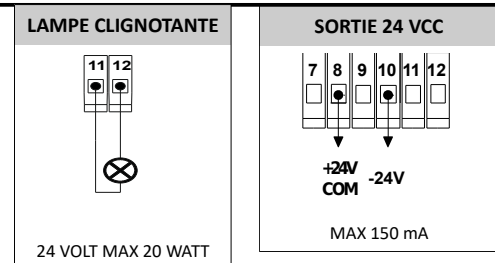

GLOSSAIRE

Stand By	Le portail est complètement fermé et les dispositifs de sécurité sont désactivés. La centrale de commande est prête à commencer un cycle de travail. Dans cet état la lampe clignotante est éteinte.
Ouverture	Le portail est entrain de s'ouvrir et la lampe clignotante clignote rapidement.
Pause	Pendant la pause le moteur est arrêté et la lampe clignotante est allumée. Après la fin du temps de pause (F10) le portail commence la fermeture.
Fermeture	Le portail est entrain de se fermer et la lampe clignotante clignote lentement.
Stop ouverture	Le portail a été arrêté pendant l'ouverture. Une nouvelle commande start commence une phase de fermeture. Dans cet état la clignotante est éteinte.
Stop fermeture	Le portail a été arrêté pendant la fermeture. Une nouvelle commande start commence une phase d'ouverture. Dans cet état la lampe clignotante est éteinte.
Types d'entrées	Les entrées peuvent être externes ou télécommandées. Les entrées externes sont tous les dispositifs (photocellules, contacts normalement fermés et contacts normalement ouverts) reliés au bornier. Chaque entrée est associable à une fonction. Les fonctions de sécurité sont associées aux contacts normalement fermés. Les autres fonctions sont des contacts normalement ouverts. Les fonctions de sécurité sont: Stop, photocellules internes et photocellules externes . Les autres fonctions sont: start, start mode piéton, fins de course moteur A, fins de course moteur B . Les fonctions des entrées du bornier sont configurables à l'aide des paramètres E1, E2, E3, E4, E7. Les télécommandes sont programmables comme: Start, stop, mode piéton et fermeture rapide . Les entrées télécommandées sont configurables à l'aide des paramètres r1, r2, r3 et r4. La centrale ne distingue pas entre les types d'entrées mais entre les fonctions.
Entrée activée	Une entrée est activée lorsque son état change par rapport à sa valeur standard. Par exemple: Une photocellule est activée lorsque le faisceau qui relie le transmetteur au récepteur est interrompu, un interrupteur, un bouton poussoir ou une touche de télécommande sont activés lorsqu'ils sont appuyés. Toutes ces actions sont reconnues par la centrale de commande qui indique les changements sur l'afficheur. Quand plusieurs entrées sont activées simultanément la centrale de contrôle affiche la plus importante. La priorité de la plus haute à la plus basse est la suivante: stop E5, photocellules internes et externes F4, photocellules externes E6, photocellules internes E8, start C0, start mode piéton P5, ouvre seulement oP, ferme seulement C4, fins de course moteurs A et B Rb, fin de course moteur A R1, fin de course moteur B Cb.
Commandes start	Les commandes de start sont: start, start mode piéton, ouvre et fermeture rapide . Elles sont en mesure d'entamer un cycle de travail. Le fonctionnement des commandes de start dépend de la programmation des paramètres F5 et F6. Pour savoir d'avantage voir la description de F5 et F6. Pour connaître le fonctionnement de la fermeture rapide voir la description de r4. Pour connaître le fonctionnement des commandes start voir Cycle de travail standard . Pour connaître le fonctionnement du start mode piéton voir Cycle de travail en mode piéton .
Commandes de sécurité	Les commandes de sécurité sont : Le stop , les photocellules internes et externes . Les commandes de stop arrêtent toujours le portail. Par contre le fonctionnement de la photocellule dépend du paramètre F0. Pour en savoir d'avantage voir la description de F0.
Cycle de travail standard	Un cycle de travail standard commence lorsque une entrée programmée comme start, ouvre ou fermeture rapide est activée au moment où la centrale de commande est au stand-by . Le moteur A ouvre avant le moteur B . Après b4 le moteur B commence l'ouverture. Après le temps le temps de fermeture automatique F0, le moteur B commence la fermeture. R4 secondes après, le moteur A commence la fermeture. Quand un cycle de travail standard est en cours, les commandes de start mode piéton sont considérées une commande de start . Le cycle de travail prend fin quand l'afficheur de la centrale retourne au stand by . Cette fonctionnalité peut être gérée par les paramètres F0, F5 et F6.
Cycle de travail mode piéton	Un cycle de travail en mode piéton commence lorsque une entrée start mode piéton est activée au moment où la centrale de commande est au stand-by. Le moteur A ouvre normalement pendant que le moteur B reste immobile. Quand un cycle en mode piéton est en cours, les commandes de start sont considérées comme commandes de start mode piéton. Le cycle se termine lorsque la centrale retourne au stand by . Cette fonctionnalité peut être gérée par les paramètres F0, F5 et F6.

PARAMÈTRES DU MOTEUR A

Temps de travail standard <div style="text-align: center; border: 1px solid black; width: 40px; margin: 0 auto; padding: 2px;">R1</div>	<p>Le moteur fonctionne pour R1 secondes. Après ce temps, le moteur commence à ralentir pour R2. Ceci est valable pour les deux phases: Ouverture et fermeture.</p> <p>R1 est réglable de 00 à 99 secondes.</p> <p>R2 est réglable de 00 à 99 secondes.</p>
Temps de travail au ralenti <div style="text-align: center; border: 1px solid black; width: 40px; margin: 0 auto; padding: 2px;">R2</div>	
Temps de démarrage <div style="text-align: center; border: 1px solid black; width: 40px; margin: 0 auto; padding: 2px;">R3</div>	<p>R3 est le temps de démarrage du moteur. Durant ce temps la force du moteur croît constamment jusqu'à atteindre sa valeur maximale et le détecteur d'obstacles est désactivé. Chaque fois que le moteur démarre les premiers R3 secondes sont considérées le temps de démarrage.</p> <p>R3 est réglable de 0.1 à 1.5 secondes.</p>
Temps de déphasage en fermeture <div style="text-align: center; border: 1px solid black; width: 40px; margin: 0 auto; padding: 2px;">R4</div>	<p>Le moteur B commence la fermeture R4 secondes avant le moteur A. Ce paramètre est utile pour éviter la superposition des vantaux en fermeture. R4 est réglable de 00 à 99.</p>
Force standard <div style="text-align: center; border: 1px solid black; width: 40px; margin: 0 auto; padding: 2px;">R5</div>	<p>R5 est la force du moteur durant le temps de travail standard R1.</p> <p>R5 est réglable de 00 à 10.</p>
Force au ralenti <div style="text-align: center; border: 1px solid black; width: 40px; margin: 0 auto; padding: 2px;">R6</div>	<p>R6 est la force du moteur durant le temps de travail au ralenti R1.</p> <p>R6 est réglable de 00 à 10.</p>
Seuil standard de détection d'obstacles <div style="text-align: center; border: 1px solid black; width: 40px; margin: 0 auto; padding: 2px;">R7</div>	<p>Durant le temps de travail standard R1, lorsque l'effort du moteur est supérieur à R7:</p> <ul style="list-style-type: none"> • Si le seuil de détection d'obstacle au ralenti R8 et le temps de travail au ralenti R2 sont activés alors le moteur A invertit le sens de marche pendant que le moteur B reste immobile. Si le moteur A fermait, il ouvre complètement le portail. Si le moteur A ouvrait, il ferme pour 2 secondes puis il arrête sa course jusqu'à ce que la centrale de commande retourne au stand by: Durant l'ouverture le moteur B ne reprend sa course que lorsque le moteur A a fini sa course. Durant la fermeture le moteur A ne reprend sa course que lorsque le moteur B a fini sa course. Cette fonctionnalité n'est active qu'une fois par cycle de travail. Si un obstacle est détecté plus d'une fois: le moteur A s'arrête comme en fin de course • Si le seuil de détection d'obstacle au ralenti R8 et le temps de travail au ralenti R2 sont désactivés alors le moteur A finit sa course. <p>Durant l'ouverture, pour le temps de travail standard R1, l'afficheur indique l'effort du moteur A. 00 est la valeur minimale, 99 est la maximale. La valeur maximale dépend du moteur et peut être inférieure à 99. Pour désactiver le capteur d'obstacles durant le temps de travail standard régler R7 = n0. Pour mettre R7 = n0 appuyer plusieurs fois ou maintenir appuyé le bouton C. R7 est réglable de 00 à 99. Après la valeur 99 l'afficheur indique n0.</p>
Seuil de détection d'obstacles au ralenti <div style="text-align: center; border: 1px solid black; width: 40px; margin: 0 auto; padding: 2px;">R8</div>	<p>Durant le temps de travail au ralenti R2, lorsque l'effort du moteur est supérieur à R8:</p> <ul style="list-style-type: none"> • le moteur A finit sa course <p>Durant l'ouverture, pour le temps de travail au ralenti R2, l'afficheur indique l'effort du moteur A. 00 est la valeur minimale, 99 est la maximale. La valeur maximale dépend du moteur et peut être inférieure à 99. Pour désactiver le capteur d'obstacles durant le temps de travail au ralenti régler R8 = n0. Pour régler R8 = n0 appuyer plusieurs fois ou maintenir appuyé le bouton C. R8 est réglable de 00 à 99. Après la valeur 99 l'afficheur indique n0.</p>

PARAMÈTRES DU MOTEUR B

Temps de travail standard <div style="text-align: center; border: 1px solid black; width: 40px; margin: 0 auto; padding: 2px;">b1</div>	<p>Le moteur fonctionne pour b1 secondes. Après ce temps, le moteur commence à ralentir pour b2. Ceci est valable pour les deux phases: Ouverture et fermeture.</p> <p>b1 est réglable de 00 à 99 secondes.</p> <p>b2 est réglable de 00 à 99 secondes.</p>
Temps de travail au ralenti <div style="text-align: center; border: 1px solid black; width: 40px; margin: 0 auto; padding: 2px;">b2</div>	
Temps de démarrage <div style="text-align: center; border: 1px solid black; width: 40px; margin: 0 auto; padding: 2px;">b3</div>	<p>b3 est le temps de démarrage du moteur. Durant ce temps la force du moteur croît constamment jusqu'à atteindre sa valeur maximale et le détecteur d'obstacles est désactivé. Chaque fois que le moteur démarre les premiers b3 secondes sont considérées le temps de démarrage.</p> <p>b3 est réglable de 0.1 à 1.5 secondes.</p>
Temps de déphasage en ouverture <div style="text-align: center; border: 1px solid black; width: 40px; margin: 0 auto; padding: 2px;">b4</div>	<p>Le moteur A commence la fermeture b4 secondes avant le moteur A. Ce paramètre est utile pour éviter la superposition des vantaux en ouverture. b4 est réglable de 00 à 99.</p>
Force standard <div style="text-align: center; border: 1px solid black; width: 40px; margin: 0 auto; padding: 2px;">b5</div>	<p>b5 est la force du moteur durant le temps de travail standard b1.</p> <p>b5 est réglable de 00 à 10.</p>
Force au ralenti <div style="text-align: center; border: 1px solid black; width: 40px; margin: 0 auto; padding: 2px;">b6</div>	<p>b6 est la force du moteur durant le temps de travail au ralenti b1.</p> <p>b6 est réglable de 00 à 10.</p>
Seuil standard de détection d'obstacles <div style="text-align: center; border: 1px solid black; width: 40px; margin: 0 auto; padding: 2px;">b7</div>	<p>Durant le temps de travail standard b1, lorsque l'effort du moteur est supérieur à b7:</p> <ul style="list-style-type: none"> • Si le seuil de détection d'obstacle au ralenti b8 et le temps de travail au ralenti b2 sont activés alors le moteur B invertit le sens de marche pendant que le moteur A reste immobile. Si le moteur B fermait, il ouvre complètement le portail. Si le moteur B ouvrait, il ferme pour 2 secondes puis il arrête sa course jusqu'à ce que la centrale de commande retourne au stand by: Durant l'ouverture le moteur B ne reprend sa course que lorsque le moteur A a fini sa course. Durant la fermeture le moteur A ne reprend sa course que lorsque le moteur B a fini sa course. Cette fonctionnalité n'est active qu'une fois par cycle de travail. Si un obstacle est détecté plus d'une fois: le moteur A s'arrête comme en fin de course • Si le seuil de détection d'obstacle au ralenti b8 et le temps de travail au ralenti b2 sont désactivés alors le moteur A finit sa course. <p>Durant l'ouverture, pour le temps de travail standard b1, l'afficheur indique l'effort du moteur B. 00 est la valeur minimale, 99 est la maximale. La valeur maximale dépend du moteur et peut être inférieure à 99. Pour désactiver le capteur d'obstacles durant le temps de travail standard régler b7 = 00. Pour régler b7 = 00 appuyer plusieurs fois ou maintenir appuyé le bouton C. b7 est réglable de 00 à 99. Après la valeur 99 l'afficheur indique 00.</p>
Seuil de détection d'obstacles au ralenti <div style="text-align: center; border: 1px solid black; width: 40px; margin: 0 auto; padding: 2px;">b8</div>	<p>Durant le temps de travail au ralenti b2, lorsque l'effort du moteur est supérieur à b8:</p> <ul style="list-style-type: none"> • le moteur B finit sa course <p>Durant l'ouverture, pour le temps de travail au ralenti b2, l'afficheur indique l'effort du moteur B. 00 est la valeur minimale, 99 est la maximale. La valeur maximale dépend du moteur et peut être inférieure à 99. Pour désactiver le capteur d'obstacles durant le temps de travail au ralenti régler b8 = 00. Pour régler b8 = 00 appuyer plusieurs fois ou maintenir appuyé le bouton C. b8 est réglable de 00 à 99. Après la valeur 99 l'afficheur indique 00.</p>

<p>Temps de fermeture automatique</p> <p>F0</p>	<p>Après l'ouverture le portail attend F0 secondes avant de commencer la fermeture. TPour désactiver la fermeture automatique régler F0 = 5E. Pour régler sur 5E appuyer plusieurs fois ou maintenir appuyé le bouton C jusqu'à ce que l'afficheur indique 5E.</p> <p>Lorsque F0 = 5E Le portail s'arrête après l'ouverture. La fermeture ne reprend qu'à la réception d'une commande de start.</p>		
<p>Coup de fermeture</p> <p>F2</p>	<p>Quand le portail est en fermeture et le ralenti est terminé, une impulsion en rampe est exercée par le moteur A. Cette impulsion dure F2 secondes et le capteur d'obstacles est désactivé pour la même durée. Après l'impulsion la phase de fermeture est terminée. Cette fonction est utile quand une électro-serrure est installée et la force du moteur A au ralenti est trop faible pour fermer le complètement le portail. F2 est réglable de 0.0 to 1.0 seconde.</p>		
<p>Temps de pré-clignotement</p> <p>F3</p>	<p>Avant de démarrer le moteur, le clignotant clignote pendant F3 secondes. Après ce temps la lampe clignotante continuera de clignoter et le moteur démarre.</p> <p>F3 est réglable de 0.0 à 4.0 secondes.</p>		
<p>Coup de bélier en ouverture</p> <p>F4</p>	<p>F4 = 51 → ACTIVÉ F4 = 00 → DÉSACTIVÉ</p> <p>Avant l'ouverture le moteur A ferme pendant 0.5 seconde. Durant ce temps la force du moteur A est maximale et le détecteur d'obstacles est désactivé.</p> <p>Cette fonction est utile quand une électro-serrure est installée et l'ouverture est difficile.</p>		
<p>Fonctionnalité des commandes start</p> <p>F5</p> <p>F6</p>	<p>MODE STANDARD F6 = 00 et F5 = 00</p> <p>Durant l'ouverture: Les commandes de start arrêtent l'ouverture.</p> <p>Durant la fermeture: Les commandes de start arrêtent la fermeture et commencent l'ouverture.</p>	<p>MODE COPROPRIÉTÉ F6 = 51</p> <p>Durant l'ouverture: Les commandes de start n'ont pas d'effet.</p> <p>Durant la fermeture: Les commandes de start arrêtent la fermeture et commencent l'ouverture.</p>	<p>MODE PAS À PAS F6 = 00 and F5 = 51</p> <p>Durant l'ouverture: Les commandes de start arrêtent le portail.</p> <p>Durant la fermeture: Les commandes de start arrêtent le portail.</p>
<p>Logique des photocellules</p> <p>F8</p>	<p>F8 = 51 → MODE STANDARD</p> <p>Pendant l'ouverture: Lorsque les photocellules internes sont activées la centrale arrête l'ouverture. Lorsque les photocellules internes sont désactivées la centrale continue l'ouverture. Par contre, l'activation des photocellules externes n'a aucun effet.</p> <p>Pendant la fermeture : Si les photocellules externes sont activées la centrale arrête la fermeture et commence l'ouverture. Si les photocellules internes sont activées la centrale arrête la fermeture et attend l'ouverture. L'ouverture commence seulement une fois que les photocellules internes sont désactivées.</p>		<p>F8 = 00 → MODE INVERSÉ</p> <p>Pendant l'ouverture: Si les photocellules internes sont activées la centrale arrête l'ouverture et commence la fermeture. Après 3 secondes la fermeture est arrêtée et la centrale est en état de stop-ouverture. Par contre, l'activation des photocellules externes n'a aucun effet.</p> <p>Pendant la fermeture : Si les photocellules externes sont activées la centrale arrête la fermeture et commence l'ouverture. Par contre, l'activation des photocellules internes n'a aucun effet.</p>
<p>Électro-serrure</p> <p>L0</p>	<p>L0 = 51 → ENABLED</p> <p>Le module électro-serrure est géré. Il doit être installé sur le connecteur approprié.</p>		<p>L0 = 00 → DISABLED</p> <p>Le module électro-serrure n'est pas géré. Il n'est pas installé sur le connecteur approprié.</p>
<p>Hiver froid</p> <p>L1</p>	<p>La fonction hiver froid est utile dans les pays où l'hiver est particulièrement froid. Le moteur est activé avec une puissance minimale pour L1 minutes sur 10 pour garder la boîte de la centrale de commande et les moteurs au chaud. Lorsque le moteur est actionné avec cette puissance minimale, le portail ne bouge pas. L'action de cette fonction est en vigueur uniquement lorsque le portail est complètement ouvert ou en stand by. Quand L1 est réglé sur 00, la fonction est désactivée. L1 est réglable de 00 à 10.</p>		
<p>Test photocellules</p> <p>E1</p>	<p>E1 = 51 → ACTIVÉ E1 = 00 → DÉSACTIVÉ</p> <p>Chaque fois que le moteur est actionné, la centrale contrôle les photocellules. Si aucune erreur n'est détectée, le moteur peut être actionné. Autrement le moteur ne peut pas démarrer et l'afficheur indique 1E.</p>		
<p>Test thermique des moteurs</p> <p>E2</p>	<p>E2 = 51 → ACTIVÉ E2 = 00 → DÉSACTIVÉ</p> <p>Avant de commencer un cycle de travail les moteurs sont testés. Lorsque l'afficheur indique 2E le moteur A est en protection thermique. Lorsque l'afficheur indique 3E le moteur B est en protection thermique Ce test pourrait échouer si les branchement des moteurs A et B sont mal faits. Lorsque les moteurs sont en protection thermique le cycle de travail ne peut pas commencer.</p>		

<p>Effacement unique</p> <p></p>	<p>Maintenir appuyé le bouton A ou B jusqu'à ce que l'afficheur indique . Après quelques secondes, la centrale commence à balayer les codes enregistrés. Chaque code montré est représenté par un numéro d'identification. Pour effacer un code affiché maintenir appuyé le bouton C jusqu'à ce que l'afficheur s'éteigne.</p>
<p>Sauvegarder une télécommande</p> <p> START</p> <p> STOP</p> <p> MODE PIÉTON</p> <p> FERMETURE RAPIDE</p>	<p>Une touche de la télécommande est programmable comme: start , stop , ouverture piéton ou fermeture rapide . Maintenir appuyé le bouton A ou B sur la centrale de commande jusqu'à ce que l'afficheur indique , , ou . Après une seconde l'afficheur indique . Maintenir appuyée une touche de la télécommande non mémorisée, l'afficheur indiquera . Pour sauvegarder appuyer sur le bouton C de la centrale de commande. Après la sauvegarde, l'afficheur indiquera le numéro d'identification. La centrale de commande peut mémoriser jusqu'à 99 codes. Lorsque la mémoire est pleine, l'afficheur indique au moment de la sauvegarde.</p> <ul style="list-style-type: none"> <p> Start</p> <p>La fonction start commence un cycle de travail standard: Le moteur est actionné pour un temps total de plus secondes durant l'ouverture et la fermeture.</p> <p> Stop</p> <p>La fonction stop arrête le mouvement du portail.</p> <p> Mode piéton</p> <p>La fonction mode piéton commence un cycle de travail en mode piéton: Le moteur A fonctionne normalement tandis que le moteur B est immobile.</p> <p> Fermeture rapide</p> <p><u>Durant l'ouverture</u>: Une fois que toutes les photocellules ont été activées, le portail commence la fermeture après 5 secondes.</p> <p><u>Durant le temps de pause</u> : Une fois que les photocellules internes et externes ont été activées, le portail commence la fermeture.</p> <p><u>Configurations requises</u>:</p> <p>(1). Les photocellules internes et externes doivent être installées.</p> <p>(2). Le paramètre doit être réglé sur .</p> <p>(3). Le paramètre doit être réglé sur .</p> <p>Si ces exigences ne sont pas respectés. La télécommande mémorisée comme opère comme un signal de start standard (). Cette fonction est active une fois par cycle de travail.</p>
<p>Effacement totale</p> <p></p>	<p>Maintenir appuyé le bouton A ou B jusqu'à ce que l'afficheur indique . Après quelques secondes l'afficheur indiquera . Pour effacer tous les codes enregistrés, Maintenir appuyé le bouton C jusqu'à ce que l'afficheur indique (OUI).</p>

Chaque entrée du bornier est programmable par la configuration d'un paramètre. Les paramètres de configuration sont **E1**, **E2**, **E3**, **E4** et **E7**. **E1** configure le bornier de l'entrée 1, **E2** configure le bornier de l'entrée 2 et ainsi de suite. Dans le tableau suivant il y a une liste des fonctions qui peuvent être assignées à chaque entrée.

FUNCTION	DÉSCRIPTION	TYPE	E1 en 1	E2 en 2	E3 en 3	E4 en 4	E7 en 7
n0 DÉSACTIVÉ	Désactive l'entrée choisie. Les entrées E2 , E3 et E4 ont la fonction auto-active : Lorsque l'entrée du bornier est désactivée et un contact normalement fermé est connecté à l'entrée alors la centrale de commande met rend cette entrée égale à sa valeur de SÉCURITÉ . Par exemple, si E2 est réglé sur n0 et un contact normalement fermé est connecté à l'entrée 2, la centrale règle E2 sur 5E .		▪	▪ auto active	▪ auto active	▪ auto active	▪
5E STOP	La fonction stop arrête le portail.	N.C. SÉCURITÉ		▪ DEF.			
E8 PHOTOCELLULES INTERNES	Pendant l'ouverture : Lorsque les photocellules internes sont activées la centrale arrête l'ouverture. Lorsque les photocellules internes sont désactivées la centrale continue l'ouverture. Pendant la fermeture : Lorsque les photocellules internes sont activées la centrale arrête la fermeture et attend l'ouverture. L'ouverture commence seulement une fois que les photocellules internes sont désactivées. L'ouverture ne peut être commencée si les photocellules internes détectent un obstacle.	N.C. SÉCURITÉ				▪ DEF.	
E9 PHOTOCELLULES EXTERNES <i>config. plus sure</i>	Pendant la fermeture : Les photocellules externes arrêtent la fermeture et commencent l'ouverture. Pendant l'ouverture : l'activation des photocellules externes n'a aucun effet. L'ouverture ne peut être commencée si les photocellules externes détectent un obstacle.	N.C. SÉCURITÉ			▪ DEF.		
E0 PHOTOCELLULES EXTERNES	Même chose pour E9 mais l'ouverture peut être commencée même si le photocellules externes détectent un obstacle.	N.C.			▪		
G0 START	La fonction start commence un cycle de travail standard . Le moteur A commence l'ouverture avant le moteur B. b4 secondes après, le moteur B commence l'ouverture. Après le temps de pause F0 , le moteur B commence la fermeture. R4 secondes après, le moteur A commence la fermeture. .	N.O.	▪ DEF.				
P8 MODE PIÉTON	La fonction mode piéton commence un cycle de travail en mode piéton : Le moteur a fonctionne normalement pendant que le moteur B est immobile.	N.O.					▪ DEF.
0P OUVRE SEULEMENT	La fonction ouvre seulement ouvre le portail. Lorsque la centrale de commande est en état de stand-by le la fonction ouvre seulement commence un cycle de travail standard .	N.O.	▪				▪
E9 FERME SEULEMENT	La fonction ferme seulement ferme le portail.	N.O.	▪				▪
E0 QK-SMARTM	La commande QK – SMARTM ne peut avoir d'effet sur l'état du portail. Elle peut être usitée en combinaison avec le module QK-SMARTM . Par exemple une lumière peut être allumée à l'aide d'un sélecteur à clef sans l'activation du portail.	N.O.	▪				▪
R0 FIN DE COURSE MOTEUR A	La fonction fins de course moteur A gère une fin de course ouverture et une fin de course fermeture sur la même entrée du bornier.	N.O.		▪			
0b FIN DE COURSE MOTEUR B	La fonction fins de course moteur B gère une fin de course ouverture et une fin de course fermeture sur la même entrée du bornier.	N.O.				▪	

▪	AUTO-ACTIVE	DEF.	SÉCURITÉ	N.C.	N.O.
Cette fonction est programmable sur cette entrée	La fonction auto-active est activée	La valeur par défaut	La fonction est du type sécurité	Contact normalement fermé	Contact normalement ouvert

<p>Rétablir les paramètres par défaut</p> <p>d0</p>	<p>Pour rétablir la configuration d'usine par défaut, maintenir appuyer le bouton A ou B jusqu'à ce que l'afficheur indique d0. Après quelque secondes la centrale indique n0. Pour rétablir les paramètres par défaut, appuyer sur le bouton C jusqu'à ce que l'afficheur indique -. Cette fonction n'a aucun effet sur la programmation de la radio.</p>												
<p>Programmation du temps de travail</p> <p>P2</p>	<p>P2 est une procédure qui permet l'acquisition des temps de travail les paramètres sont R1, R2, b1, b2 et F0. La procédure est subdivisée en 3 étapes. elles sont les suivantes: R1, R2, b1, b2 et F0. À chaque étape un paramètre est programmé. Le capteur de détection d'obstacles est désactivé pendant toute la procédure. Pour commencer cette procédure maintenir appuyé le bouton A ou B jusqu'à ce que la centrale indique P2. Après quelques secondes l'afficheur indique -. En appuyant sur une commande de start, la procédure commencera. L'acquisition des temps de travail n'est possible que lorsque le portail est en stand-by. Toutes les étapes sont décrites ci-dessous.</p> <table border="1" data-bbox="347 734 1551 1854"> <tr> <td data-bbox="347 734 564 869">P2 → -</td> <td data-bbox="564 734 1551 869"> <p>La centrale de contrôle est prête à initier la programmation du temps de travail du moteur.</p> <p>Pour passer à l'étape R1 appuyer sur une commande start quelconque.</p> </td> </tr> <tr> <td data-bbox="347 869 564 1043">R1</td> <td data-bbox="564 869 1551 1043"> <p>Le temps de travail standard du moteur A est en programmation (R1)</p> <p>Le moteur A ouvre.</p> <p>Le moteur B reste éteint.</p> <p>Pour aller à R2 appuyer sur une commande start quelconque.</p> </td> </tr> <tr> <td data-bbox="347 1043 564 1218">R2</td> <td data-bbox="564 1043 1551 1218"> <p>Le temps de travail au ralenti du moteur A est en programmation R2.</p> <p>Le moteur A ralentit.</p> <p>Le moteur B reste éteint.</p> <p>Pour aller à b1 appuyer sur une commande start quelconque.</p> </td> </tr> <tr> <td data-bbox="347 1218 564 1393">b1</td> <td data-bbox="564 1218 1551 1393"> <p>Le temps de travail standard du moteur B est en programmation (b1)</p> <p>Le moteur A reste éteint.</p> <p>Le moteur B ouvre.</p> <p>Pour aller à b2 appuyer sur une commande start quelconque.</p> </td> </tr> <tr> <td data-bbox="347 1393 564 1568">b2</td> <td data-bbox="564 1393 1551 1568"> <p>Le temps de travail au ralenti du moteur B est en programmation b2.</p> <p>Le moteur A reste éteint.</p> <p>Le moteur B ralentit.</p> <p>Pour aller à F0 appuyer sur une commande start quelconque.</p> </td> </tr> <tr> <td data-bbox="347 1568 564 1854">F0</td> <td data-bbox="564 1568 1551 1854"> <p>Le temps de fermeture automatique est en programmation F0.</p> <p>Le moteur A reste éteint.</p> <p>Le moteur B reste éteint.</p> <p>La lampe clignotante est allumée. Après quelques secondes l'afficheur indique le décompte avant la fermeture. Pour finir la programmation appuyer sur une commande start quelconque et attendre la fermeture complète du portail.</p> </td> </tr> </table>	P2 → -	<p>La centrale de contrôle est prête à initier la programmation du temps de travail du moteur.</p> <p>Pour passer à l'étape R1 appuyer sur une commande start quelconque.</p>	R1	<p>Le temps de travail standard du moteur A est en programmation (R1)</p> <p>Le moteur A ouvre.</p> <p>Le moteur B reste éteint.</p> <p>Pour aller à R2 appuyer sur une commande start quelconque.</p>	R2	<p>Le temps de travail au ralenti du moteur A est en programmation R2.</p> <p>Le moteur A ralentit.</p> <p>Le moteur B reste éteint.</p> <p>Pour aller à b1 appuyer sur une commande start quelconque.</p>	b1	<p>Le temps de travail standard du moteur B est en programmation (b1)</p> <p>Le moteur A reste éteint.</p> <p>Le moteur B ouvre.</p> <p>Pour aller à b2 appuyer sur une commande start quelconque.</p>	b2	<p>Le temps de travail au ralenti du moteur B est en programmation b2.</p> <p>Le moteur A reste éteint.</p> <p>Le moteur B ralentit.</p> <p>Pour aller à F0 appuyer sur une commande start quelconque.</p>	F0	<p>Le temps de fermeture automatique est en programmation F0.</p> <p>Le moteur A reste éteint.</p> <p>Le moteur B reste éteint.</p> <p>La lampe clignotante est allumée. Après quelques secondes l'afficheur indique le décompte avant la fermeture. Pour finir la programmation appuyer sur une commande start quelconque et attendre la fermeture complète du portail.</p>
P2 → -	<p>La centrale de contrôle est prête à initier la programmation du temps de travail du moteur.</p> <p>Pour passer à l'étape R1 appuyer sur une commande start quelconque.</p>												
R1	<p>Le temps de travail standard du moteur A est en programmation (R1)</p> <p>Le moteur A ouvre.</p> <p>Le moteur B reste éteint.</p> <p>Pour aller à R2 appuyer sur une commande start quelconque.</p>												
R2	<p>Le temps de travail au ralenti du moteur A est en programmation R2.</p> <p>Le moteur A ralentit.</p> <p>Le moteur B reste éteint.</p> <p>Pour aller à b1 appuyer sur une commande start quelconque.</p>												
b1	<p>Le temps de travail standard du moteur B est en programmation (b1)</p> <p>Le moteur A reste éteint.</p> <p>Le moteur B ouvre.</p> <p>Pour aller à b2 appuyer sur une commande start quelconque.</p>												
b2	<p>Le temps de travail au ralenti du moteur B est en programmation b2.</p> <p>Le moteur A reste éteint.</p> <p>Le moteur B ralentit.</p> <p>Pour aller à F0 appuyer sur une commande start quelconque.</p>												
F0	<p>Le temps de fermeture automatique est en programmation F0.</p> <p>Le moteur A reste éteint.</p> <p>Le moteur B reste éteint.</p> <p>La lampe clignotante est allumée. Après quelques secondes l'afficheur indique le décompte avant la fermeture. Pour finir la programmation appuyer sur une commande start quelconque et attendre la fermeture complète du portail.</p>												

INSTALLATION À UN MOTEUR

Il est possible d'utiliser la centrale de contrôle pour des installations à un moteur. Les deux sorties des moteurs A et B peuvent être utilisées.

Pour programmer manuellement la centrale:

- Suivre les étapes décrites dans le tableau (12.A) ou (12.B) selon la sortie moteur choisie.
- Programmer les autres paramètres comme il se doit.

Pour programmer les temps du moteur en utilisant la programmation séquentielle **P2** :

- Régler **E2** sur **n0**.
- Initier la programmation séquentielle **P2** (page 11).
- Suivre les étapes du tableau (12.A) ou (12.B) selon la sortie moteur choisie.

(12.A) Sortie moteur A
Régler A4 sur 00
Régler b1 sur 00
Régler b2 sur 00
Régler b4 sur 00
Régler b7 sur n0
Régler b8 sur n0
Régler E2 sur n0

(12.B) Sortie moteur B
Régler A1 sur 00
Régler A2 sur 00
Régler A4 sur 00
Régler A7 sur n0
Régler A8 sur n0
Régler b4 sur 00
Régler E2 sur n0

DECLARATION OF COMPLIANCE

Manufacturer: Quiko Italy

Sede legale e stabilimento

Via Seccalegno, 19
36040 Sossano (VI)
Italia

declares under his own responsibility that the product:
Control board **QK-CE220BATRL4**

complies with the main safety requirements issued by the following directives:

- ✓ Radio Sets - 1999/05/EC;
- ✓ Low Voltage - 2006/95/EC;
- ✓ Electromagnetic Compatibility - **2004/108/EC**

and any revisions thereof, and complies with the provisions that implement said directives in the National Legislation of the Country of destination where the products are to be used.

Sossano, 18/09/2014

Il Legale Rappresentante
Luca Borinato





QUIKO ITALY

Via Seccalegno, 19
36040 Sossano (VI) - Italy
Tel. +39 0444 785513
Fax +39 0444 782371
info@quiko.biz
www.quikoitaly.com

