

BOARD LAYOUT

PUT INSIDE FLASHING LAMP OR ANTENNA HOUSING TO INCREASE RANGE OF RADIO SIGNAL (pag 3).

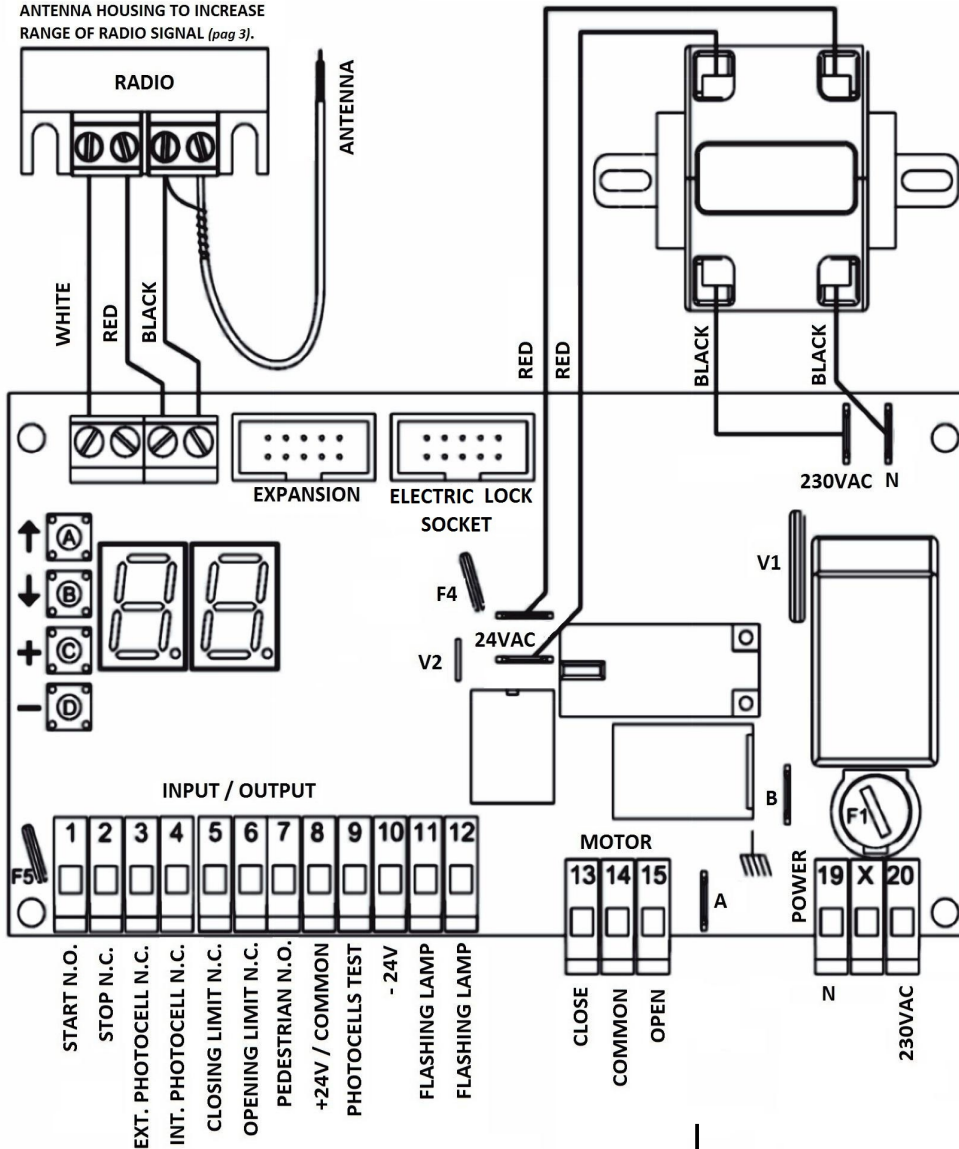

BOARD'S COMPONENTS

A	Button A
B	Button B
C	Button C
D	Button D
F1	250 VAC power fuse 5A
F4	Resettable fuse 24V 1.6A
F5	Resettable fuse 24V 0.6A
A B	Ground terminals
V1	Primary varistor
V2	Secondary varistor
1 to 20	Terminal block pins

IMPORTANT

RESETTABLE FUSES

AFTER SHORT-CIRCUIT



F4/F5

TURN OFF THE CONTROL BOARD. REMOVE THE SHORT-CIRCUIT. WAIT FOR 60 SECONDS OR MORE. TURN ON THE CONTROL BOARD.

INPUTS CONNECTION

EXTERNAL (CLOSING) PHOTOCELL	24 VDC POWER SUPPLY		TYPE	PIN	CONFIG. PARAMETER
TRANSMITTER	8 +	10 -	N.C.	X X	E 3
RECEIVER				3 8	

INTERNAL (OPENING) PHOTOCELL	24 VDC POWER SUPPLY		TYPE	PIN	CONFIG. PARAMETER
TRANSMITTER	8 +	10 -	N.C.	X X	E 4
RECEIVER				4 8	

OTHER INPUTS	TYPE	PIN	CONFIG. PARAMETER
START – OPEN ONLY – CLOSE ONLY	N.O.	1 8	E 1
PEDESTRIAN – OPEN ONLY – CLOSE ONLY	N.O.	7 8	E 7
STOP	N.C.	2 8	E 2
CLOSING LIMIT SWITCH	N.C.	5 8	E 5
OPENING LIMIT SWITCH	N.C.	6 8	E 6

N.C. Normally Closed
N.O. Normally Open

OUTPUTS CONNECTION

MOTOR	CLOSE	COMMON	OPEN
MOTOR	13	14	15

24V FLASHING LAMP (20W) PINS		24VDC (400 mA) PINS	
11	12	8	10 -

POWER SUPPLY CONNECTION

230 VAC POWER SUPPLY PINS	
19	20

QK-ELOCKM → Optional module for 12V electric lock

QK-SMARTM → Optional module for external relays

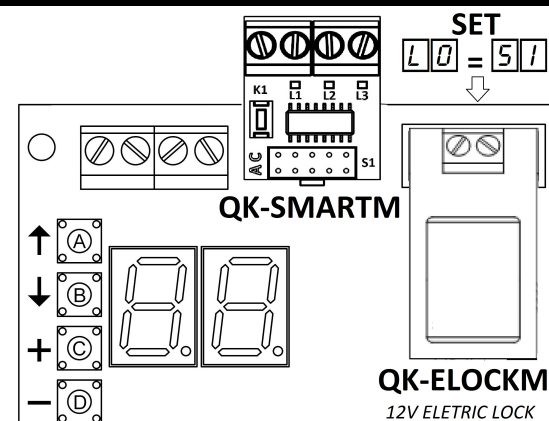

QK-ELOCKM
12V ELETRIC LOCK

FUNCTIONS SUMMARY

Motor Setting

DISPLAY	DEFAULT	<input type="checkbox"/> C MAX	<input type="checkbox"/> D MIN	DESCRIPTION
R1	30 sec	99 sec	00 sec	Standard working time
R2	10 sec	99 sec	00 sec	Slowdown working time
R3	0.1 sec	1.5 sec	0.1 sec	Start up time
R5	7	10	1	Standard force
R6	8	10	1	Slowdown force
R7	NO (DISABLED)	99 - NO	0	Standard obstacle detection threshold. During opening and closing, for the standard working time, the display shows the motor stress.
R8	NO (DISABLED)	99 - NO	0	Slowdown obstacle detection threshold. During opening and closing, for the slowdown working time, the display shows the motor stress.
R9	12	99	NO	Motor brake in centiseconds. Useful to avoid gate getting stuck due to inertia. Set to R0 to disable.
Rb	03	10	01	Motor brake power. It stops the gate more suddenly when reaching limit switches.

Factory settings

DISPLAY	DISPLAY	<input type="checkbox"/> C	DESCRIPTION
d0	R0	Set Up	To restore factory setting hold down <input type="checkbox"/> C button until display shows - -

Programming Functions

DISPLAY	DISPLAY	<input type="checkbox"/> C	DESCRIPTION
P1	- -	X	Working time programming

General Functions

DISPLAY	DEFAULT	<input type="checkbox"/> C MAX	<input type="checkbox"/> D MIN	DESCRIPTION
F0	10 sec	99 sec	00 sec	Automatic Closure Time. To disable hold down <input type="checkbox"/> C button until display shows S E
F1	7 sec	R1 sec	0 sec	Pedestrian working time.
F2	0 sec	2.5 sec	0.0 sec	Kick back function during closing.
F3	0.0 sec	5.0 sec	00 sec	Pre-blinking time
F4	NO (OFF)	SI (ON)	NO (OFF)	Kick back function during opening.
F5	NO (OFF)	SI (ON)	NO (OFF)	Step-by-step function
F6	NO (OFF)	SI (ON)	NO (OFF)	Community mode
F7	5.0 sec	1.5 sec	5.0 sec	Fast Closure Delay
F8	SI	SI	NO	Photocells logic: S1 → Standard logic R0 → Reverse logic
L0	NO (OFF)	SI (ON)	NO (OFF)	Electric-lock
L1	00 min	10 min	00 min	Cold winter function. This function is useful in countries where the winter is extremely cold.
L5	no	E.9	A.1	Assistance request from cycle counter.
L6	X	G.9	A.0	Total working cycles counter
L7	0	1	0	0 = flashing lamp 1 = fixed lamp
E1	NO (OFF)	SI (ON)	NO (OFF)	Photocells test
E2	SI (ON)	SI (ON)	NO (OFF)	Motor thermal protection test

BUTTONS

- A Scrolls menu from **R1** to **P2**
- B Scrolls menu from **P2** to **R1**
- C Increases value or set **S1** (means: ON or ENABLED).
- D Decreases value or set **R0** (means: OFF or DISABLED).

Terminal Block Settings

DISPLAY	<input type="checkbox"/> C	<input type="checkbox"/> D	DESCRIPTION
E1	↓	↑	R0 = Start N.O. (DEFAULT) R0P = Open only N.O. R0L = Close only N.O. P0 = Dead man Open N.O. P0C = Dead man Close N.O. E0 = QK-SMARTM command N.O. E0L = Electric-lock command N.O.
E2	↓	↑	R0 = Disabled. (DEFAULT) S E = Stop N.C.
E3	↓	↑	R0 = Disabled. (DEFAULT) E0C = External (closing) photocell N.C. E0D = same like E0C but with possibility to start the opening even if external photocell is detecting an obstacle.
E4	↓	↑	R0 = Disabled. (DEFAULT) E0R = Internal (opening) photocell N.C.
E5	↓	↑	R0 = Disabled. F0C = Closing limit switch N.C. (DEFAULT) L0C = Closing limit switch N.O.
E6	↓	↑	R0 = Disabled. F0R = Opening limit switch N.C. (DEF.) L0R = Opening limit switch N.O.
E7	↓	↑	P0E = Pedestrian N.O. (DEFAULT) R0P = Open only N.O. R0L = Close only N.O. P0 = Dead man Open N.O. P0C = Dead man Close N.O. E0 = QK-SMARTM command N.O. E0L = Electric-lock command N.O.

Radio Functions

DISPLAY	<input type="checkbox"/> C	DESCRIPTION
R0	Delete	To erase a remote control: Hold down <input type="checkbox"/> C button on the selected code until the display turns off - -
R1 to R4	Save	To save a remote control key: Hold down a remote key. When the display shows E - , push down <input type="checkbox"/> C button on the control board. R1 → Start R2 → Stop R3 → Pedestrian start R4 → Fast closure start
R5	Delete	To erase all codes: Hold down <input type="checkbox"/> C button until display stops flashing S1
R6 to R8	Save	Programmable radio functions. Save a remote as one of following functions: Only Open R0P , Only Close R0L , open Dead Man P0 , close Dead Man P0C , electric lock E0L .

Display Report

S E	Stop.
F H	External (closing) + Internal (opening) photocells.
E C	External (closing) photocell mode 1
E D	External (closing) photocell mode 2
E R	Internal (opening) photocell.
R P	Open Only.
R L	Close Only.
R0	Start
F0	Fast Closure Start
P0	Dead man Open
P0C	Dead man Close
E0L	Electric-lock
E0	QK-SMARTM command N.O.
I H	Opening limit switch + Closing limit switch.
F R	Opening limit switch. Normally Closed.
F C	Closing limit switch. Normally Closed.
L R	Opening limit switch. Normally Open.
L C	Closing limit switch. Normally Open.
S L	Assistance request from cycle counter.
- -	Remote key is pressed.
0 E	Board damaged by over-voltage.
1 E	Photocells test error.
7 R	Motor has detected an obstacle during the standard working time.
8 R	Motor has detected an obstacle during the slowdown working time.
9 R	Motor is in thermal protection state.
F F	The radio memory is full.

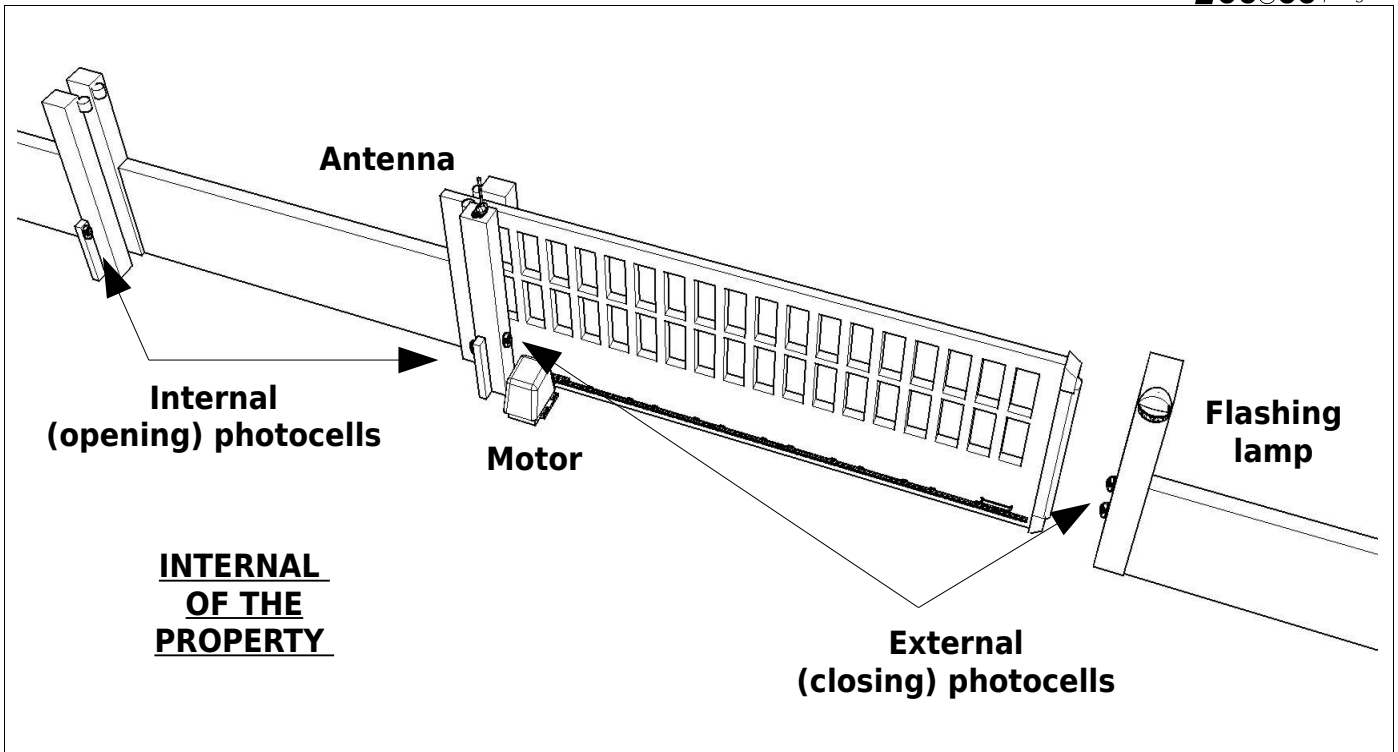

INSTALLING RADIO MODULE

INSIDE THE ANTENNA HOUSING
OPTIONAL QK-AN433_V4

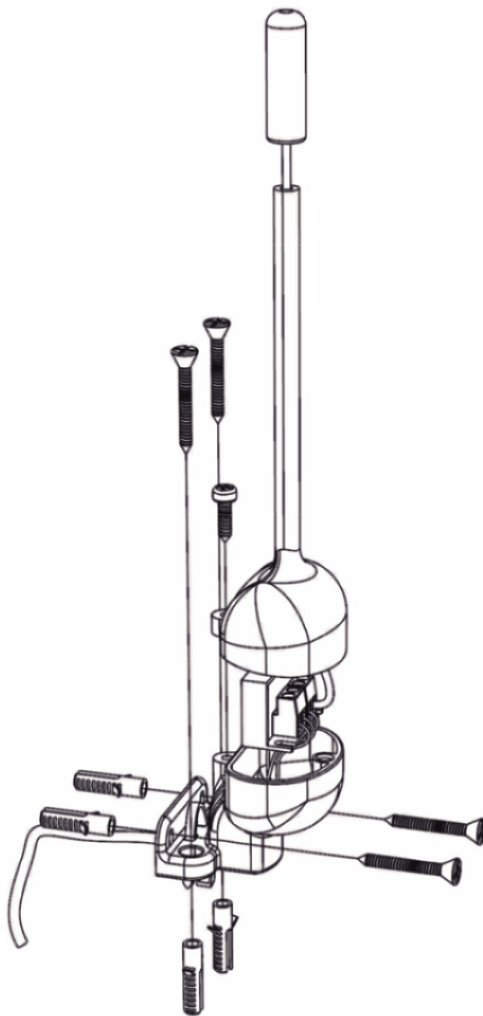

INSIDE THE FLASHING LAMP

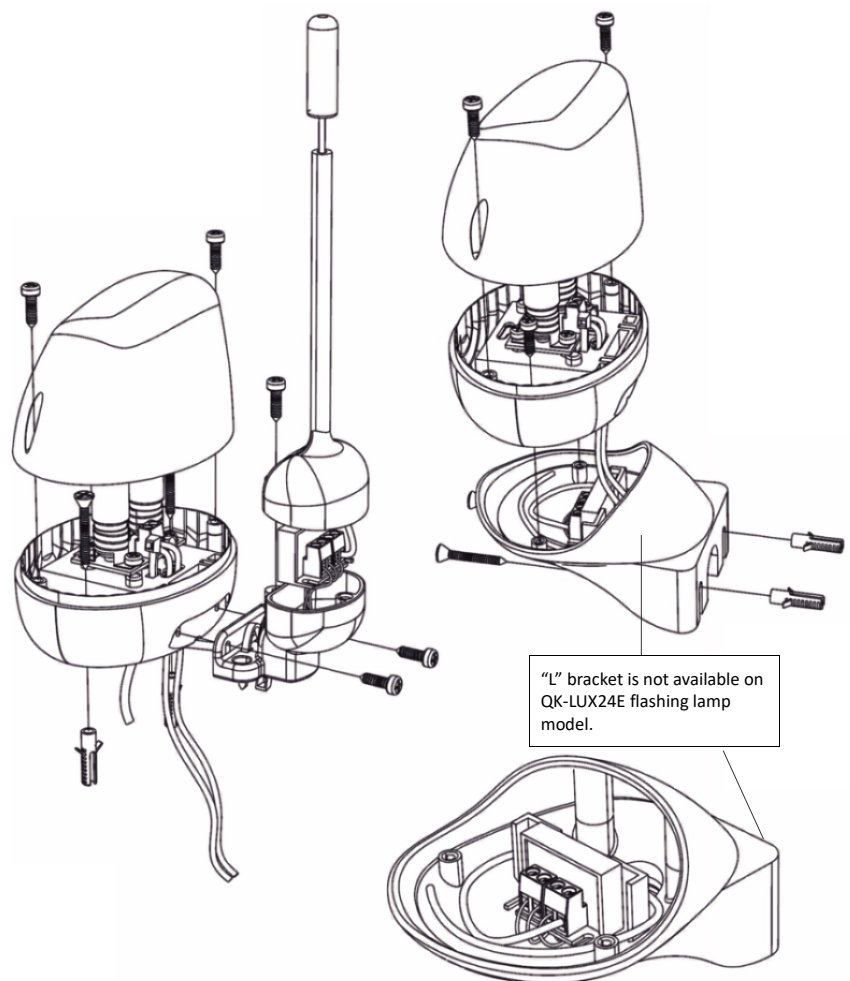

INPUT CONNECTIONS

230 VAC POWER SUPPLY

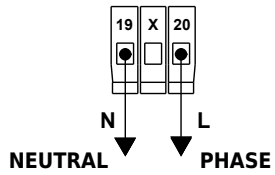

START

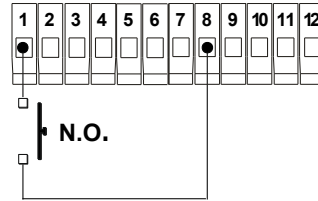

STOP

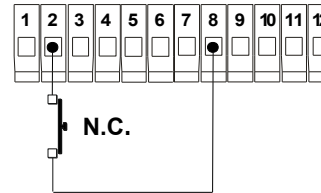

230 VAC MOTOR

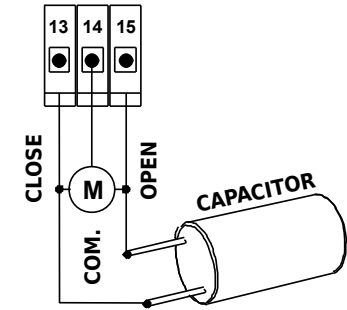

PEDESTRIAN START

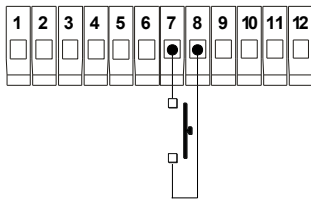

CLOSING LIMIT SWITCH

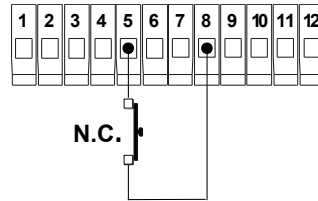

OPENING LIMIT SWITCH

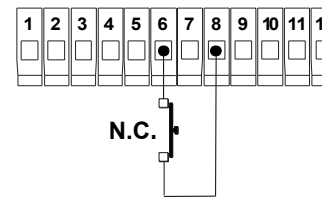

FLASHING LAMP

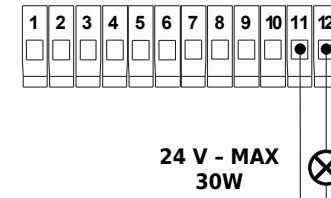

24V DC - 400 mA

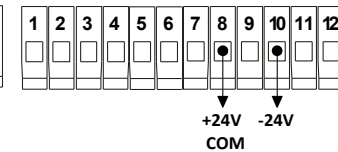

INTERNAL (OPENING) PHOTOCELL

EXTERNAL (CLOSING) PHOTOCELL

	INTERNAL (OPENING) PHOTOCELL	EXTERNAL (CLOSING) PHOTOCELL
PHOTOCELLS RECEIVER		
(4.A) PHOTOCELLS TRANSMITTER WITHOUT PHOTO TEST FUNCTION		
(4.B) PHOTOCELLS TRANSMITTER WITH PHOTO TEST FUNCTION		
(4.C) DISABLED BY HARDWARE		
(4.D) DISABLED BY SOFTWARE	Set E4 to n0	Set E3 to n0

QK-ELOCKM → Optional module for 12V electric lock

QK-SMARTM → Optional module for external relays

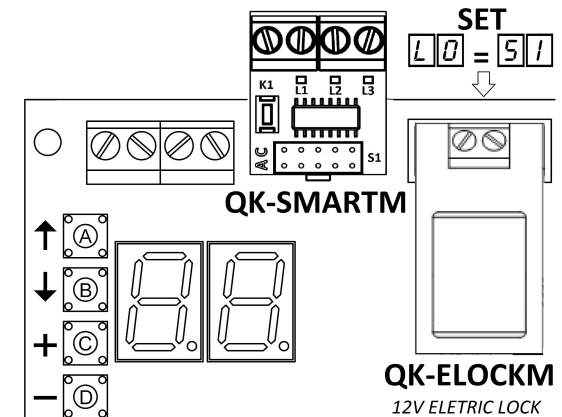

The parameter **E1** enables (**51**) or disables (**n0**) the test of photocells. Settings **(4.A)** and **(4.C)** require **E1** set to **n0**.

Stand By	The gate is completely closed and the safety devices are unactivated. The control board is ready to start a working cycle. In this state the flashing lamp is off.
Opening	The gate is opening and the flashing lamp blinks quickly.
Pause	During pause the motor is stopped and the flashing lamp is on. After pause time has expired (F10) the gate starts closing.
Closing	The gate is closing and the flashing lamp blinks slowly.
Stop opening	The gate has been stopped while it was opening. A new start command begins the closing phase. In this state the flashing lamp is off.
Stop closing	The gate has been stopped while it was closing. A new start command begins the opening phase. In this state the flashing lamp is off.
Types of Input	<p>There are two types of input: external and remote control. The external inputs are all devices (photocells, normally closed contacts and normally open contacts) wired to the terminal blocks. Each input is programmable with a function. The safety functions match the normally closed contacts. The other functions match the normally open contacts. The safety functions are: stop, internal photocell, external photocell, opening limit switches N.C. and closing limit switches N.C. The other functions are: start, pedestrian start, opening limit switches N.O. and closing limit switches N.O. The functions of terminal block inputs are configurable by parameters E1, E2, E3, E4, E5, E6 and E7.</p> <p>A remote control input is programmable as: start, stop, pedestrian start and fast closure start. The remote controls are configurable by parameters r1, r2, r3, r4.</p> <p>The control board doesn't distinguish between the type of input but only between the functions.</p>
Input Is activated	<p>An input is activated when its state changes from the standard state. For instance, a photocell is activated when the beam from the transmitter to the receiver is interrupted. While a generic push-button or a remote key is activated only when it is pushed down.</p> <p>All these actions are recognized by the control board which shows these changes on the display.</p> <p>When more inputs are activated at the same time the display shows only the most important input. The order from the most important to the least important input is: stop S1, internal and external photocells F1H, external photocells E1C, internal photocells E1R, start G0, pedestrian start P1E, open only 0P, close only 1L, Opening and Closing limit switches 1H, Closing limit switch N.C. F1C, Opening limit switch N.C. F1R, Closing limit switch N.O. L1C, Opening limit switch N.O. L1R.</p>
Start commands	<p>The start commands are: start, pedestrian start, open and fast closure start. They are able to start a working cycle. The function of start commands depend on F5 and F6 parameters programming.</p> <p>To know more see F5 and F6 description.</p> <p>To know how the fast closure start command works see r4 description.</p> <p>To know how the start command works see Standard Working Cycle.</p> <p>To know how the pedestrian start command works see Pedestrian Working Cycle.</p>
Safety commands	<p>The safety commands are: stop, internal photocell and external photocell.</p> <p>The stop commands always stop the gate. Instead the functions of photocells depend on F8 parameter programming. To know more see F8 description.</p>
Standard working cycle	<p>A standard working cycle begins when an input programmed as start, open or fast closure is activated and the control board is in stand by.</p> <p>The motor works for a total time of R1 plus R2 seconds during the opening and the closing. When a standard working cycle is in progress, the pedestrian start commands are considered as a start. The working cycle is finished when the control board returns to stand by state. This functionality can be handled by parameters programming. The working cycle finishes when the control board returns to stand by. This functionality can be handled by parameters F10, F5, F6.</p>

Standard Working Time R1	<p>The motor works for R1 seconds. After this time the motor starts the slowdown for R2 seconds. This is for both phases: opening and closing.</p> <p>R1 is settable from 00 to 99 seconds.</p> <p>R2 is settable from 00 to 99 seconds.</p>
Slowdown Working Time R2	
Start Up Time R3	<p>R3 is the start up time of the motor. During this time the force of the motor increases constantly until it reaches the maximum power and the obstacle detection sensor is disabled. Each time the motor start, the first R3 seconds are the start up time.</p> <p>R3 is settable from 0.1 to 1.5 seconds.</p>
Standard Force R5	<p>R5 is the force of the motor during the standard working time R1.</p> <p>R5 is settable from 00 to 10</p>
Slowdown Force R6	<p>R6 is the force of the motor during the slowdown working time R2.</p> <p>R6 is settable from 00 to 10</p>
Standard Obstacle Detection Threshold R7	<p>During the standard working time R1, when the motor stress is higher than R7: The control board makes a decision in accordance with its programming as described in SENSOR OPERATING MODE (see page 7).</p> <p>When the motor is on and the standard working time is in progress, the control board display shows the motor stress. You can use this value as a feedback value. 00 is the minimum and 99 is the maximum. The maximum value depends on the motor and can be lower than 99. To disable the obstacle detection sensor during the standard working time R1 set R7 = n0. To set R7 = n0 hold down or keep pressing button C. R7 is settable from 00 to 99. After 99 the display shows n0.</p>
Slowdown Obstacle Detection Threshold R8	<p>During the slowdown working time R2, when the motor stress is higher than R8: The control board makes a decision in accordance with its programming as described in SENSOR OPERATING MODE (see page 7).</p> <p>When the motor is on and the slowdown is in progress, the control board display shows the motor stress. 00 is the minimum, 99 is the maximum. The maximum value depends on the motor and can be lower than 99. To disable the obstacle detection sensor during the slowdown working time R2 set R8 = n0. To set R8 = n0 hold down or keep pressing button C. R8 is settable from 00 to 99. After 99 the display shows n0.</p>
Motor Brake Duration R9	<p>Motor brake duration. Time in centiseconds. Useful to avoid gate getting stuck due to inertia. The motor brake is settable from n0 (disabled) to 99 (0.99 seconds).</p> <p>To set R9 = n0 hold down or keep pressing button D.</p>
Motor Brake Power Rb	<p>Motor brake power. It stops the gate more suddenly when reaching limit switches.</p>

There are two sensor operating mode: Obstacle Detection and Limit switch. They are described in the table below:





















































Obstacle Detection	Limit Switch
In this operating mode the motor changes direction. If the direction was closure, the gate opens completely. If the direction was opening, the gate closes for 2 seconds. After this time, it stops. A start command will restart the closing. This functionality is active once per working cycle. For additional times during the cycle the sensor works as a limit switch.	In this operating mode the motor finishes the working phase: from Opening to Pause, from Closing to Stand by.

The operating mode depends on the working phase and parameters programming. The working phases are: opening, opening slowdown, closing, closing slowdown. The relevant parameters are: $R2$, $R7$, $R8$, $E5$, $E6$.

- If $R7$ is set to $n0$ the sensor is disabled during the standard working time. This means that it doesn't work in any operating mode during the standard working time ($R1$).
- If $R8$ is set to $n0$ or $R2$ is equal to 00 the sensor is disabled during the slowdown working time. This means that it doesn't work in any operating mode during the slowdown working time ($R2$).
- If the limit switches inputs are installed ($E5=FR$ or LR and $E6=FL$ or LC): the sensor works in obstacle detection mode.
- If the opening limit switch input is not installed ($E6=n0$) and the opening is in progress: the sensor works in obstacle detection mode during the standard working time ($R1$). During the slowdown ($R2$) the sensor works in limit switch mode.
- If the opening limit switch input is not installed ($E6=n0$) and the slowdown phase is disabled ($R2 = 00$): the sensor works in limit switch mode during the opening.
- If the closing limit switch input is not installed ($E5=n0$) and the closing is in progress: the sensor works in obstacle detection mode during the standard working time ($R1$). During the slowdown ($R2$) the sensor works in limit switch mode.
- If the closing limit switch input is not installed ($E5=n0$) and the slowdown phase is disabled ($R2 = 00$): the sensor works in limit switch mode during the closing.
- If both limit switches inputs are not installed ($E5=n0$ and $E6=n0$): the sensor works in obstacle detection mode during the standard working time ($R1$). During the slowdown working time ($R2$) the sensor works in limit switch mode.
- If both limit switches inputs are not installed ($E5=n0$ and $E6=n0$) and the slowdown phase is disabled ($R2 = 00$): the sensor works in limit switch mode.

OPERATING MODE WORKING PHASE	Obstacle Detection	Limit Switch	Disabled
Opening	$E6 = FR$ or LR $E6 = n0$ and $R2$ enabled	$E6 = n0$ and $R2$ disabled	$R7 = n0$
Opening Slowdown	$E6 = FR$ or LR	$E6 = n0$	$R8 = n0$ or $R2$ disabled
Closing	$E5 = FL$ or LC or $E5 = n0$ and $R2$ enabled	$E5 = n0$ and $R2$ disabled	$R7 = n0$
Closing Slowdown	$E5 = FL$ or LC	$E5 = n0$	$R8 = n0$ or $R2$ disabled

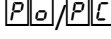
Automatic Closure Time <div style="border: 1px solid black; padding: 2px; display: inline-block;">F0</div>	After the opening the gate waits for F0 seconds before beginning the closing. To disable the automatic closure set F0 = SE . To set SE hold down or keep pressing button C until the display shows SE .		
Pedestrian Time <div style="border: 1px solid black; padding: 2px; display: inline-block;">F1</div>	A pedestrian command opens the gate for F1 seconds. F1 is settable from 00 to R1 .		
Kick Back Function During Closing <div style="border: 1px solid black; padding: 2px; display: inline-block;">F2</div>	When the gate is closing and the slowdown is finished, a ramp pulse is executed by motor. This pulse is F2 seconds long and the obstacle detection sensor is disabled for the same amount of time. After the pulse the closing phase is finished. F2 is settable from 0.0 to 2.5 seconds		
Pre-blinking Time <div style="border: 1px solid black; padding: 2px; display: inline-block;">F3</div>	Before starting the motor, the flashing lamp blinks for F3 seconds. After this time the flashing lamp still blinks and the motor start moving. F3 is settable from 0.0 to 5.0 seconds		
Kick Back Function During Opening <div style="border: 1px solid black; padding: 2px; display: inline-block;">F4</div>	F4 = S1 → ENABLED F4 = no → DISABLED Before opening motor closes for 0.5 seconds. The force of the motor A is set to maximum power and the obstacle detection is disabled. This function can be useful when the electric lock is installed and opening is difficult.		
Start Commands Functionality <div style="border: 1px solid black; padding: 2px; display: inline-block;">F5</div> <div style="border: 1px solid black; padding: 2px; display: inline-block;">F6</div>	STANDARD F6 = no and F5 = no <i>During the opening:</i> The start commands stop the opening. <i>During the closing:</i> The start commands stop the closing and begin the opening.	COMMUNITY MODE F6 = S1 <i>During the opening:</i> The start commands don't have any effect. <i>During the closing:</i> The start commands stop the closing and begin the opening.	STEP-BY-STEP F6 = no and F5 = S1 <i>During the opening:</i> The start commands stop the gate. <i>During the closing:</i> The start commands stop the gate.
Rapid Closure delay <div style="border: 1px solid black; padding: 2px; display: inline-block;">F7</div>	During the opening: once all photocells have been activated, both internal and external, the gate starts closing after F7 seconds. The fast closure is allowed only if gate has been started by a remote stored through r4 function. F7 is settable from 1.5 to 5.0 seconds.		
Photocells Logic <div style="border: 1px solid black; padding: 2px; display: inline-block;">F8</div>	F8 = S1 → STANDARD MODE During the opening: If the internal photocell is activated the control board stops the opening and starts the closing. After 3 seconds the closure is stopped and the control board state is stop-opening. The activation of the external photocell doesn't have any effect Instead. During the closing: If the external photocell is activated the control board stops the closing and starts the opening. The activation of the internal photocell doesn't have any effect instead.		
Before the gate starts the opening phase: if E3 = LC : The opening <u>cannot be started</u> if external photocell is detecting an obstacle. ← SAFER SETTING if E3 = LD : The opening <u>can be started</u> even if external photocell is detecting an obstacle.			
Electric Lock <div style="border: 1px solid black; padding: 2px; display: inline-block;">L0</div>	L0 = S1 → ENABLED L0 = no → DISABLED The electric-lock module is managed. The module must be installed on the electric-lock socket. The electric-lock is not managed. The module is not installed on the electric-lock socket.		
Cold Winter <div style="border: 1px solid black; padding: 2px; display: inline-block;">L1</div>	The cold winter function is useful in countries with very cold winters. The motor is activated with the minimum power for L1 minutes out of 10 minutes to keep the control board box and the motor warm. When the motor is activated with the minimum power, the gate doesn't move. The function runs when the gate is completely open or in stand-by only. When L1 is set to 00 the function is disabled. L1 is settable from 00 to 10 .		

Erasing a remote key 	Keep pressing A or B button until the display shows  . After a few seconds the control board starts scanning for saved codes. Each code showed is a remote key identification number previously saved. To erase a displayed code, hold down button C until display turns off.
Saving a remote key  START  STOP  PEDESTRIAN  FAST CLOSURE	A remote key is configurable as: start  , stop  , pedestrian  or fast closure  . Hold down or keep pressing A or B button on the control board until the display shows the chosen function  ,  ,  or  . After about one second, the display shows  . Hold down an unsaved remote key. The display shows  . To save push down the button C on the control board. After saving, the display shows the remote key identification number. The control board holds up to 99 codes. If the memory is full, the display shows  when trying to save the remote key. <ul style="list-style-type: none"> •  Start The start function begins a Standard Working Cycle : Motor A starts opening before Motor B.  seconds later, Motor B starts opening. After the pause , Motor B starts closing.  seconds later, Motor A starts closing. •  Stop The stop function stops the gate. •  Pedestrian The pedestrian function begins a Pedestrian Working Cycle: Motor A works normally while Motor B stays off. •  Fast closure <i>During the opening</i>: once all photocells have been activated, both internal and external, the gate starts closing after 5 seconds. <i>During the pause time</i> : once all photocells have been activated, both internal and external, the gate starts closing. Required settings : (1). Both Internal and external photocells must be installed. (2). The parameter  must be set to . (3). The parameter  must be set to . If these requirements are not fulfilled, the remote key memorized as  operates as a standard start signal(). This function is active once per working cycle.
Erasing all remote controls 	Keep pressing A or B button until the display shows  . After a few seconds the control board shows  . To erase all saved codes, hold down button C until the display stops flashing  (YES).
Programmable radio functions   	The programmable radio functions are: open only  , close only  , dead man open  , dead man close  , and E L electric-lock . To save see SAVING A REMOTE KEY. To set a function select  ,  or  by pressing button A or B. Hold down button D. The display blinks showing  ,  or  . When the display stop blinking release button D. Selecting the function using buttons C or D. The  OPEN opens the gate.  CLOSE closes the gate.  DEAD MAN opens/closes the gate even when the safety input contacts are open(I.E. stop input). The dead man functions work while the button of the remote is press only.  ELECTRIC LOCK activates the electric-lock module by means of remote key. For instance, It may be useful when you want to unlock an electric-lock installed on a pedestrian gate beside the electric gate. (Available on the terminal block inputs, too).

SAVING A REMOTE FROM A DISTANCE

You can add a remote key to the control board memory without opening the protective housing. You need a remote previously stored. **Proceed as follows:**

1. Open the gate (completely giving a start input).
2. Brake the photocell beam.
3. Hold down the remote key previously stored. After 5 seconds the flashing lamps blinks and the relay starts clicking.
4. Release the remote key. The flashing lamp gets on and the relay stops clicking.
5. Within 10 seconds press the new remote key. The flashing lamp blinks three times and the relay clicks three times. The remote key has been saved as **START** ().

Each terminal block is programmable by a configuration parameter.

$E1$ → input 1, $E2$ → input 2, $E3$ → input 3, $E4$ → input 4, $E5$ → input 5, $E6$ → input 6, and $E7$ → input 7.

FUNCTIONS	DESCRIPTION	TYPE	TERMINAL BLOCK INPUT
$n0$ DISABLED	Disable the chosen input. The inputs $E2$, $E3$ and $E4$ have the auto-enable function . When the terminal block input is disabled and a normally closed contact is wired to the input, the control board sets that input equal to the SAFETY value. For instance, if $E2$ is set to $n0$ and a normally closed contact is wired to input 2, the control board sets $E2$ to $S0$.		FROM INPUT 1 TO 7 $E1, E2, E3, E4, E5, E6, E7$ = $n0$
$S0$ STOP	The stop function stops the gate movement.	N.C. SAFETY	INPUT 2 → $E2 = S0$
$E0$ EXTERNAL (CLOSING) PHOTOCELL LOGIC 1	During the closing: the external (closing) photocells stop the closing and start the opening. During the opening: the external (closing) photocells do not have any effect.	N.C. SAFETY	INPUT 3 → $E3 = E0$
$E0$ EXTERNAL (CLOSING) PHOTOCELL LOGIC 2	Same like $E0$ but the opening starts even if the external (closing) photocell is detecting an obstacle .	N.C. SAFETY	INPUT 3 → $E3 = E0$
$E0$ INTERNAL (OPENING) PHOTOCELL	During the opening: The internal (opening) photocell stops the opening and starts the closing. After 2 seconds the closure is stopped. A start command restore the closing. During the closing: the internal (opening) photocell does not have any effect.	N.C. SAFETY	INPUT 4 → $E4 = E0$
$G0$ START	The START function begins a STANDARD WORKING CYCLE : The gate opens for $R1$ plus $R2$ (slowdown) seconds, stays open for $F0$ seconds, and then closes.	N.O.	INPUT 1 → $E1 = G0$
$P0$ PEDESTRIAN	The PEDESTRIAN START function begin a PEDESTRIAN WORKING CYCLE : the gate opens for $F1$ seconds.	N.O.	INPUT 7 → $E7 = P0$
$0P/0L$ OPEN / CLOSE	The open/close function opens/close the gate. The close function does not work if the gate is closed. It works even the gate closed but only at the power on.	N.O.	INPUT 1 → $E1 = 0P/0L$ INPUT 7 → $E7 = 0P/0L$
$P0/P0$ DEAD-MAN OPEN / CLOSE	The dead-man functions allow the opening/closing of the gate even if the safety inputs are activated (I.E. stop input) and the programmed input is activated.	N.O.	INPUT 1 → $E1 = P0/P0$ INPUT 7 → $E7 = P0/P0$
$F0/L0$ OPENING LIMIT SWITCH	The OPENING LIMIT SWITCH terminates the opening phase. $F0$ → Normally closed limit switch. $L0$ → Normally open limit switch.	N.C. / N.O.	INPUT 6 → $E6 = F0 / L0$
$F0/L0$ CLOSING LIMIT SWITCH	The CLOSING LIMIT SWITCH terminates the closing phase. $F0$ → Normally closed limit switch. $L0$ → Normally open limit switch.	N.C. / N.O.	INPUT 5 → $E5 = F0 / L0$
$E0$ QK-SMARTM	The QK – SMARTM command doesn't have any effect on the gate status. It can be used in combination with the QK-SMARTM module. For instance a light may be turned on through the key selector without activating the gate.	N.O.	INPUT 1 → $E1 = E0$ INPUT 7 → $E7 = E0$
$E0$ ELECTRIC-LOCK	The ELECTRIC-LOCK function activates the electric-lock with a push button wired at the terminal block input. For instance It may be useful when you want to unlock an electric-lock installed on a pedestrian gate beside the electric gate. (Available on remote controls, too).	N.O.	INPUT 1 $E1 = E0$ INPUT 7 $E7 = E0$

Motor Working Time Programming

P1 is a semi-automatic procedure to acquire the working time parameters. The working time parameters are **R1**, **R2** and **F0**. In other words, after this procedure the standard working time, the slowdown working time of the motor and the pause time are acquired by the control board. Before beginning this procedure, check that all safety devices are connected, the control board is in stand by state, and the sense of rotation of the motor is correct. To begin this procedure hold down or keep pressing button A or B until the control board display shows **P1**. After a few seconds the control board display shows **- -**. After pressing a start input, the procedure will start. This procedure is divided into 3 steps: **R1**, **R2** and **F0**. In each step the linked parameter is programmed. During the whole programming procedure the obstacle detection sensor is disabled.

P1

P1 → - -	The control board is ready to start the motor working time programming. To go to R1 press any start input.
R1	The standard working time of the motor (R1) is being programmed. The gate is opening. To change the programming phase: If opening limit switch is not installed (E6 = n0): <ul style="list-style-type: none"> To go to R2 press any start input. If opening limit switch is installed (E6 = S1): <ul style="list-style-type: none"> To go to R2 press any start input. To go to F0 wait until the gate reaches the opening limit switch. An extra time of 30 seconds will be added to R1.
R2	The slowdown working time of the motor (R2) is being programmed. The gate is slowing down. To change the programming phase: If opening limit switch is not installed (E6 = n0): <ul style="list-style-type: none"> To go to F0 press any start input. If opening limit switch is installed (E6 = S1): <ul style="list-style-type: none"> To go to F0 wait until the gate reaches the opening limit switch. An extra time of 45 seconds will be added to R2.
F0	The pause time is being programmed (F0). The gate is stopped. The flashing lamp is on. After a few seconds the control board display shows the counting time. To finish the programming press any start input and wait until the gate is completely closed.

DECLARATION OF COMPLIANCE

Manufacturer: **Quiko Italy**
Via Seccalegno,19
36040 Sossano (VI)
Italia

declares under his own responsibility that the product:
Control board **QK-CE220RL4**

complies with the main safety requirements issued by the following directives:

- ✓ Radio Sets - 1999/05/EC ;
- ✓ Low Voltage - 2006/95/EC ;
- ✓ Electromagnetic Compatibility - 2004/108/EC

and any revisions thereof, and complies with the provisions that implement said directives in the National Legislation of the Country of destination where the products are to be used.

Sossano, 10/11/2012

Il Legale Rappresentante
Luca Borinato





Quiko Italy

Via Seccalegno, 19
36040 Sossano (VI) - Italy
Tel. +39 0444 785513
Fax +39 0444 782371
info@quiko.biz
www.quikoitaly.com



*The Manufacturer can technically improve
the quality of its products without
any prior notice.*

www.quikoitaly.com

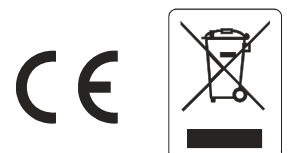

QK-CE220RL4

Logique de commande pour un moteur 230V

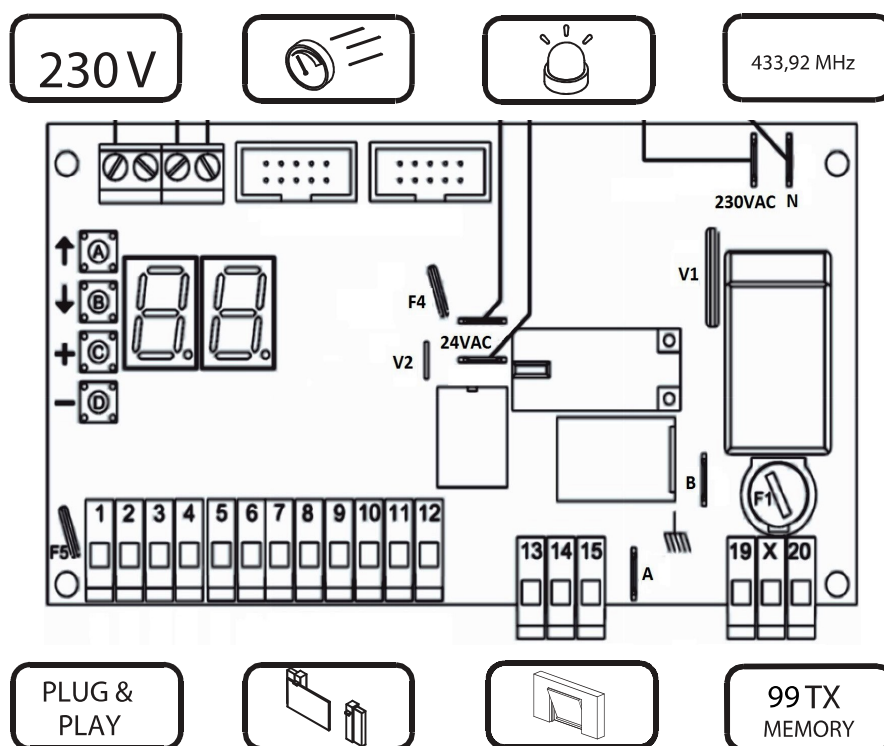

qui  **lö**®
opening solutions

SCHÉMA DE LA CENTRALE

PLACER LE MODULE À L'INTÉRIEUR
DU CLIGNOTANT OU DANS LE
BOÎTIER DE L'ANTENNE POUR
AUGMENTER LA PORTÉE DU

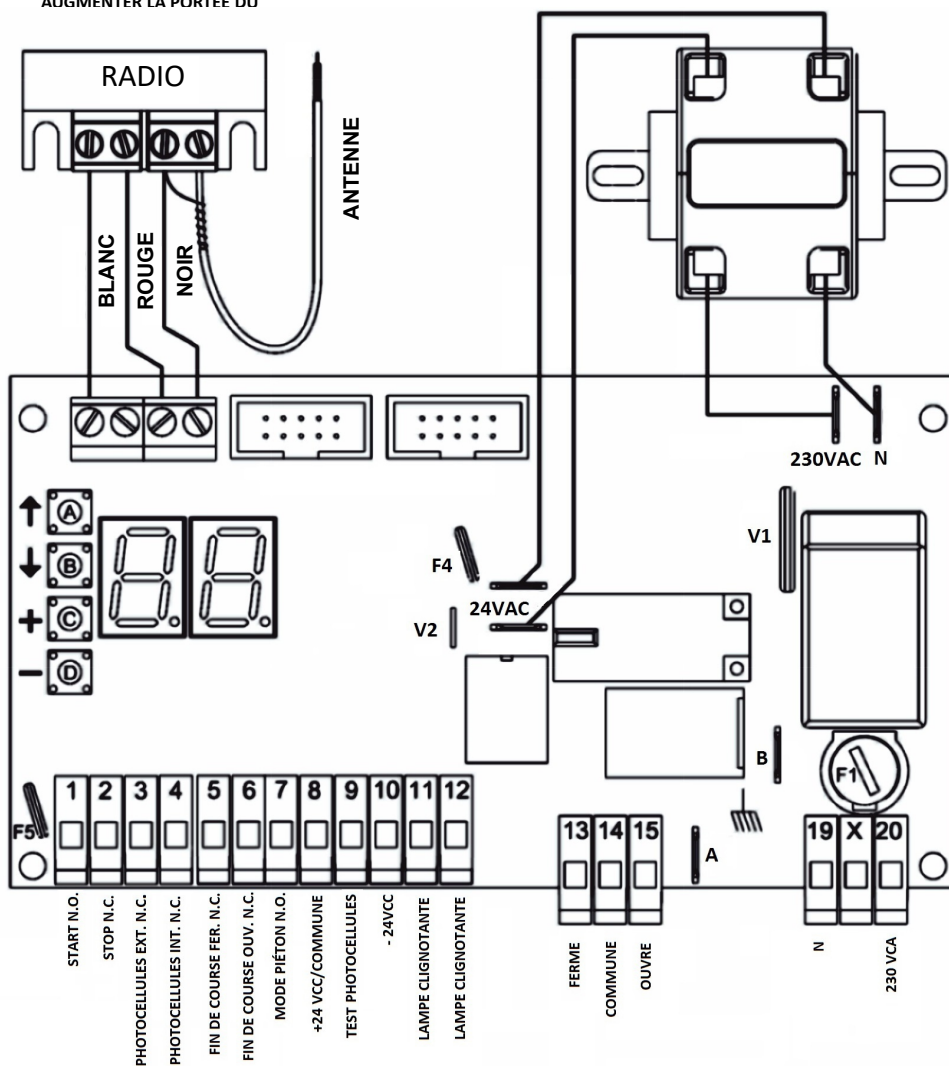

COMPOSANTES

A	Bouton A
B	Bouton B
C	Bouton C
D	Bouton D
F1	Fusible 250VAC 5A
F4	Fusible réarmable 24V 1.6A
F5	Fusible réarmable 24V 0.6A
A B	Bornes de masse
CN	Connecteur électro-serrure
V1	Varistance primaire
V2	Varistance secondaire
1 à 20	Bornier

IMPORTANT

FUSIBLE RÉARMABLE

APRÈS UN COURT CIRCUIT:
ÉTEINDRE LA CENTRALE ET
ENLEVER LE COURT-CIRCUIT.
ATTENDRE AU MOINS 60
SECONDES AVANT D'ALLUMER
LA CENTRALE



CONNEXIONS DES ENTRÉES

PHOTOCELLULES EXTERNES	ALIMENTATION 24V CC		TYPE	BROCHE		CONFIG. PARAM.
TRANSMETTEUR	8 +	10 -	N.C.	X	X	E3
RÉCEPTEUR				3	8	

PHOTOCELLULES INTERNES	ALIMENTATION 24V CC		TYPE	BROCHE		CONFIG. PARAM.
TRANSMETTEUR	8 +	10 -	N.C.	X	X	E4
RÉCEPTEUR				4	8	

AUTRES ENTRÉES	TYPE	BROCHE		CONFIG. PARAM.
START – OUVRE SEULEMENT – FERME SEULEMENT	N.O.	1	8	E1
MODE PIÉTON – OUVRE SEULEMENT – FERME SEULEMENT	N.O.	7	8	E7
STOP	N.C.	2	8	E2
FIN DE COURSE FERMETURE	N.C.	5	8	E5
FIN DE COURSE OUVERTURE	N.C.	6	8	E6

N.C. Normalement fermé N.O. Normalement ouvert

CONNEXIONS DES SORTIES

MOTEUR	FERME	COMMUNE	OUVRE
MOTEUR	13	14	15

BROCHES DE LA LAMPE CLIGNOTANTE 24V (20W)		BROCHES 24VCC 150 mA	
11	12	8 +	10 -

ALIMENTATION ÉLECTRIQUE

BROCHES ALIMENTATION 230 VCA	
19	20

QK-ELOCKM → Module électro-serrure 12V optionnel

QK-SMARTM → Module optionnel pour relais externes

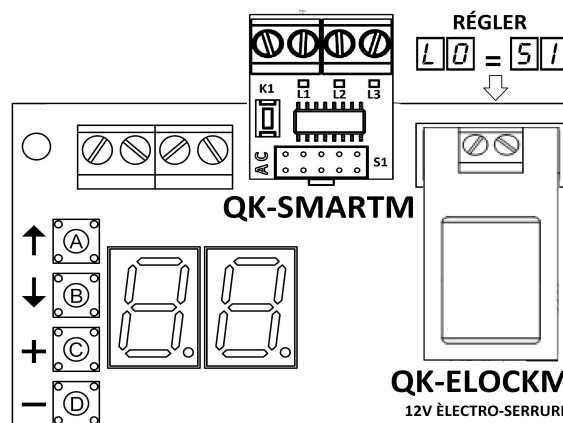

Réglage moteur A

AFFICHAGE	DÉFAUT	<input type="checkbox"/> C MAX	<input type="checkbox"/> D MIN	DÉSCRIPTION
A1	14 sec	99 sec	00 sec	Temps de travail standard.
A2	7 sec	99 sec	00 sec	Temps de travail au ralenti.
A3	0.8 sec	1.5 sec	0.1 sec	Temps de démarrage.
A5	6	10	1	Force standard.
A6	8	10	1	Force au ralenti.
A7	NO (DÉSACTIVÉ)	99 - NO	0	Seuil détection obstacles en mode standard. Durant l'ouverture, pour un temps de travail standard, l'afficheur indique l'effort du moteur A.
A8	NO (DÉSACTIVÉ)	99 - NO	0	Seuil détection obstacles en mode ralenti. Durant l'ouverture, pour un temps de travail ralenti, l'afficheur indique l'effort du moteur A.
A9	12	99	NO	Frein moteur durée en centièmes de seconde après l'activation de la fin de course. Utile pour éviter que le portail ne se coince à cause de l'inertie. Régler sur 50 pour désactiver.
Ab	03	10	01	Puissance de frein moteur. Il arrête le portail plus rapidement lorsqu'il touche les fins de course.

Fonctions Radio

AFFICHAGE	<input type="checkbox"/> C	DÉSCRIPTION
r0	1...2...	Effacer Pour effacer un émetteur : maintenir appuyé le bouton <input type="checkbox"/> C sur le code sélectionné jusqu'à ce que l'afficheur s'éteigne**
r1	3-	Sauv. Pour sauvegarder une touche d'un émetteur : maintenir appuyée une touche. Lorsque l'afficheur indique 3- , appuyer sur le bouton <input type="checkbox"/> C de la centrale de contrôle
r2		
r3		
r4		
r5	no	Effacer Pour effacer tous les codes : maintenir appuyé le bouton <input type="checkbox"/> C jusqu'à ce que l'afficheur arrête de clignoter 57
r6	3-	Sauv. Fonctions radio programmables. Sauvegarder un émetteur comme une de fonctions suivantes : Ouvre seulement oP , ferme seulement CL , Ouverture homme mort Po , fermeture homme mort PL , électro serrure EL .
r7		
r8		

Fonctions générales

AFFICHAGE	DÉFAUT	<input type="checkbox"/> C MAX	<input type="checkbox"/> D MIN	DÉSCRIPTION
F0	10 sec	99 sec	00 sec	Temps de fermeture automatique Pour désactiver appuyer sur le bouton <input type="checkbox"/> C jusqu'à ce que l'afficheur montre 5t.
F1	07 sec	A1 sec	00 sec	Temps mode piéton.
F2	0 sec	2.5 sec	0.0 sec	Coup de fermeture. Elle est utile en présence d'une électro-serrure.
F3	0.0 sec	4.0 sec	00 sec	Temps de pré-clignotement.
F4	NO (OFF)	SI (ON)	NO (OFF)	Coup d'ouverture. Elle est utile en présence d'une électro-serrure.
F5	NO (OFF)	SI (ON)	SI (OFF)	Pas à pas.
F6	NO (OFF)	SI (ON)	NO (OFF)	Mode copropriété.
F7	5.0 sec	5.0 sec	1.5 sec	Temps de fermeture rapide
L0	NO (OFF)	SI (ON)	NO (OFF)	Électro-serrure.
L1	00 min	00 min	10 min	Fonction hiver froid. Cette fonction est utile dans les pays où l'hiver est particulièrement froid.
L3	no	SI	NO	Mode 1 moteur. Seul le moteur A fonctionne.
L5	no	E.9	A.1	Demande d'assistance du compteur de cycles.
L6	X	G.9	A.0	Compteur du total des cycles de travail.
L7	0	1	0	0 = lampe clignotante 1 = lampe fixe
E1	NO (OFF)	SI (ON)	NO (OFF)	Test photocellules.
E2	SI (ON)	SI (ON)	NO (OFF)	Test moteurs en surchauffe.

BOUTONS

<input type="checkbox"/> A	défile le menu de A1 à P2
<input type="checkbox"/> B	défile le menu de P2 à A1
<input type="checkbox"/> C	Augmente la valeur ou définit 57 (cela signifie: ON ou ACTIVÉ).
<input type="checkbox"/> D	Diminue la valeur ou définit no (cela signifie: Off ou DÉSACTIVÉ).

Réglage du bornier

AFFICHAGE	<input type="checkbox"/> C	<input type="checkbox"/> D	DÉSCRIPTION			
E1	↓	↑	no = Désactivé. Go = Start N.O. oP = Ouvre seulement N.O. CL = Ferme seulement N.O. Po = Ouverture homme mort N.O. PL = Fermeture homme mort N.O. EO = Commande QK-SMARTM N.O. EL = Commande électro serrure N.O.			
			E2	↓	↑	no = Désactivé. 5E = Stop N.C.
			E3	↓	↑	no = Désactivé. EC = Photocellule externe N.F. ED = pareil que EC avec la possibilité d'ouverture même si la photocellule externe détecte un obstacle.
			E4	↓	↑	no = Désactivé. ER = Photocellule interne N.C.
			E5	↓	↑	no = Désactivée. FC = Fin de course fermeture N.C. LC = Fin de course fermeture N.O.
			E6	↓	↑	no = Désactivée. FR = Fin de course ouverture N.C. LR = Fin de course ouverture N.O.
E7	↓	↑	no = Désactivé. PE = Mode piéton N.O. oP = Ouvre seulement N.O. CL = Ferme seulement N.O. Po = Ouverture homme mort N.O. PL = Fermeture homme mort N.O. EO = Commande QK-SMARTM N.O. EL = Commande électro serrure N.O.			

Paramètres d'usine

AFFICHAGE	AFFICHAGE	<input type="checkbox"/> C	DÉSCRIPTION
d0	no	Config.	Pour rétablir les paramètres d'usine maintenir appuyé le bouton <input type="checkbox"/> C jusqu'à ce que l'afficheur indique 3-

Fonctions de programmation

AFFICHAGE	AFFICHAGE	<input type="checkbox"/> C	DÉSCRIPTION
P1	3-	X	Programmation temps de travail

Signalisations

SE	Stop.
FR	Photocellule externe + Photocellule interne.
ER	Photocellule interne.
EC	Photocellule externe .
ED	Photocellule externe .
Go	Start.
FC	Start fermeture rapide.
PE	Start mode piéton.
oP	Ouvre seulement.
CL	Ferme seulement.
Po	Ouverture homme mort.
PL	Fermeture homme mort.
EL	Commande électro-serrure.
EO	QK-SMARTM commande N.O.
IH	Fin de course ouverture + Fin de course fermeture.
FR	Fin de course ouverture. Normalement fermé.
FC	Fin de course fermeture Normalement fermé.
LR	Fin de course ouverture. Normalement ouvert.
LC	Fin de course fermeture. Normalement ouvert.
5L	Demande d'assistance du compteur de cycles.
-	Émetteur appuyé.
0E	Centrale endommagée pour cause de surtension.
1E	Erreur test photocellule.
7A	Le moteur A a détecté un obstacle.
8A	Le moteur a détecté un obstacle pendant le cycle de travail au ralenti.
9A	Le moteur est en protection thermique.
FF	Mémoire radio pleine.

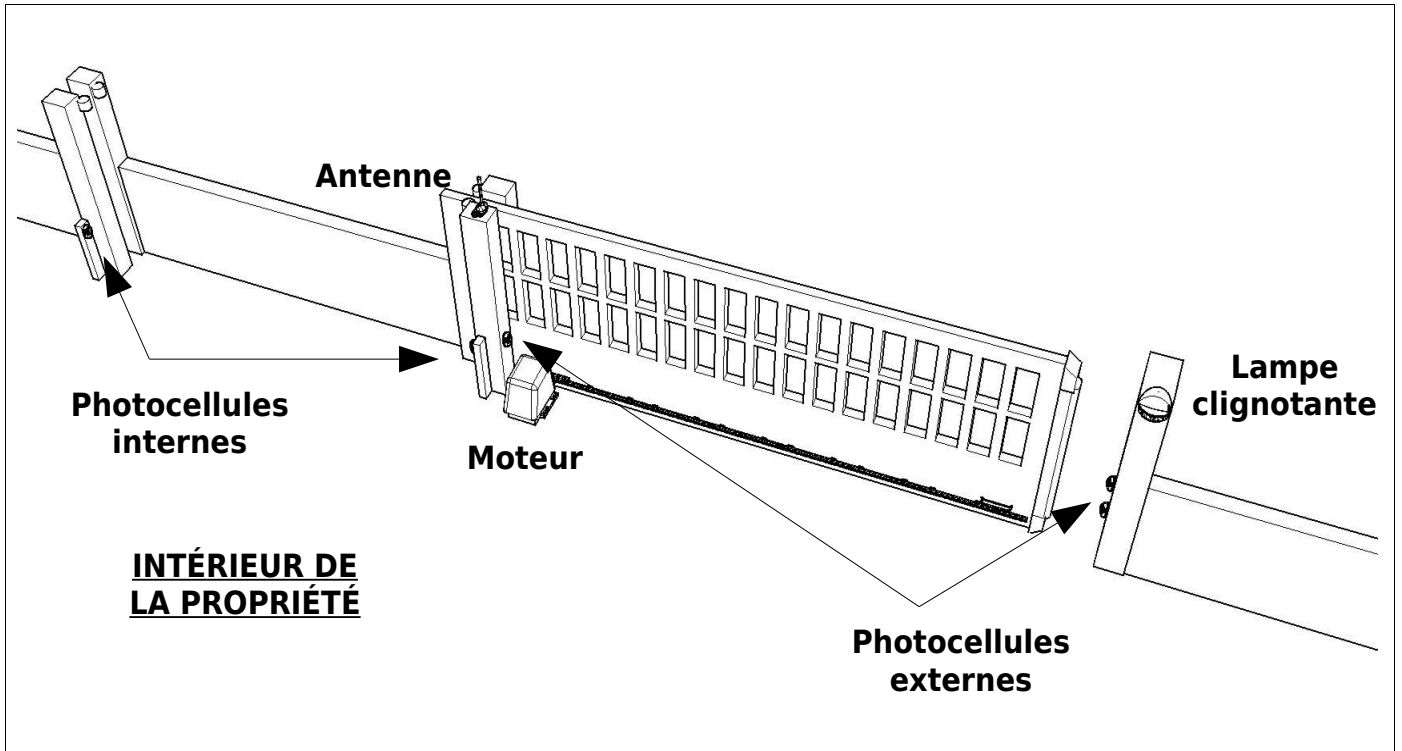

INSTALLATION DE LA RADIO

L'INTÉRIEUR DE L'ÉTUI DE L'ANTENNE
QK-ANA433_V4 OPTIONNEL

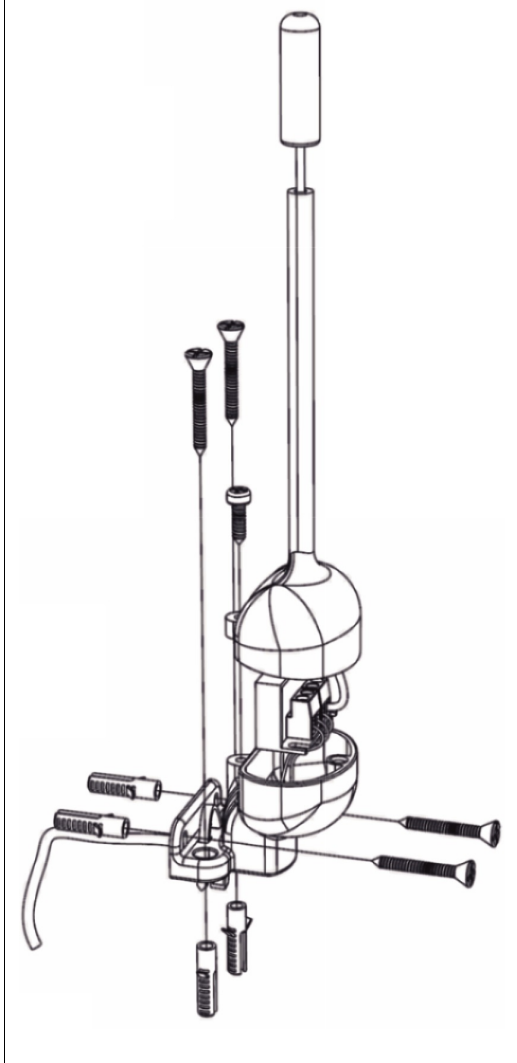

L'INTÉRIEUR DE LA LAMPE CLIGNOTANTE

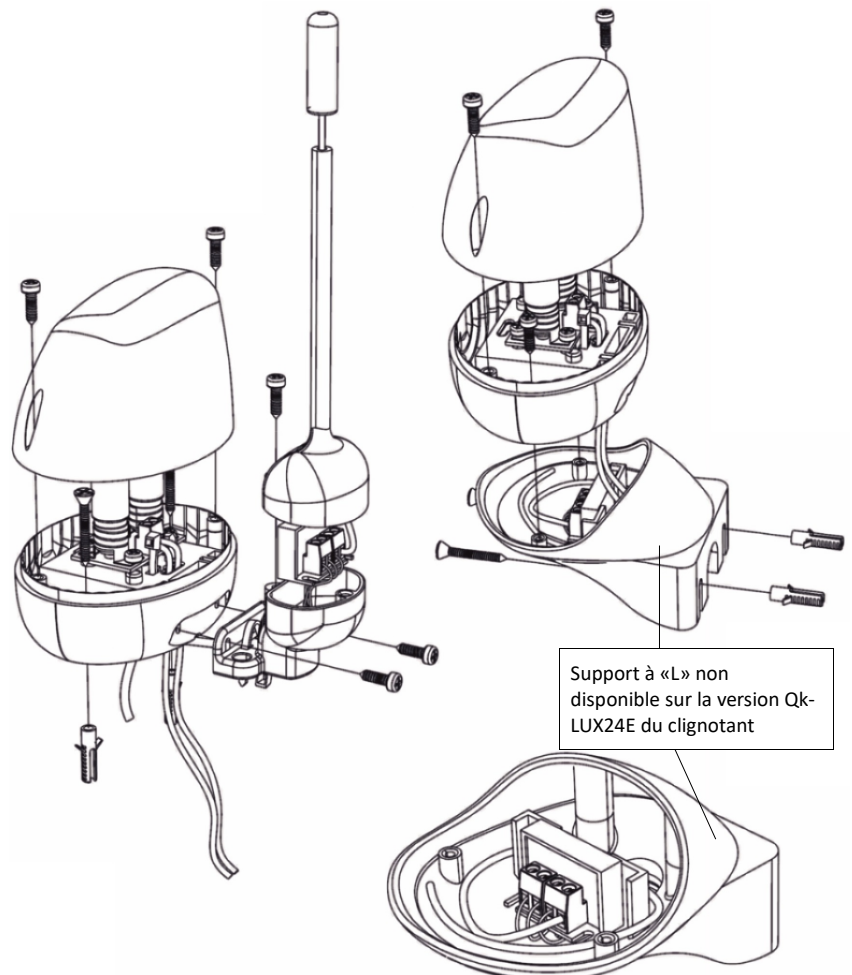

ALIMENTATION 230 VCA

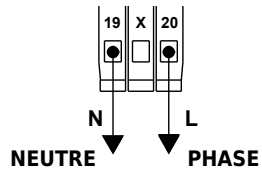

START

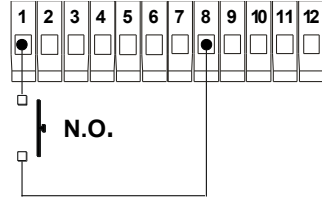

STOP

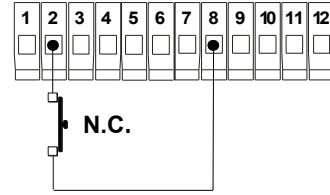

START MODE PIÉTON

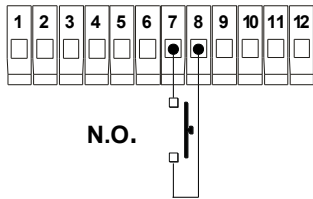

FIN DE COURSE FERMETURE

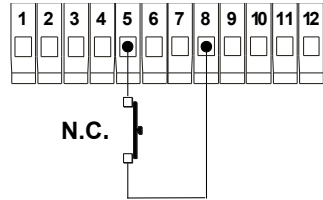

FIN DE COURSE OUVERTURE

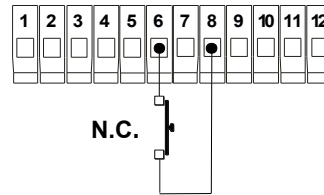

MOTEUR 230 VAC

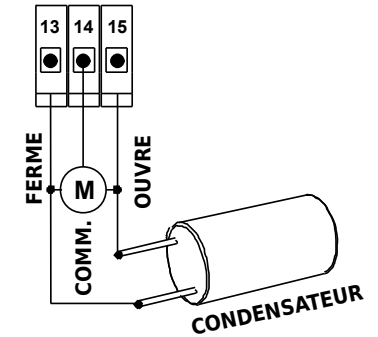

LAMPE CLIGNOTANTE

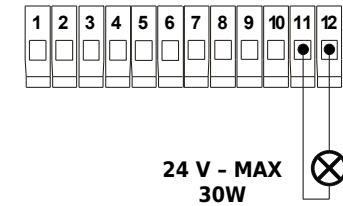



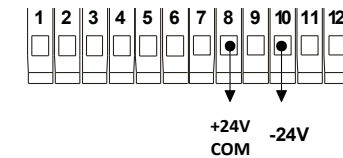





































24VCC - 150mA



	PHOTOCELLULES INTERNES	PHOTOCELLULES EXTERNES
RÉCEPTEUR PHOTOCELLULES		
(4.A) TRANSMETTEUR PHOTOCELLULES SANS FONCTION TEST		
(4.B) TRANSMETTEUR PHOTOCELLULES AVEC FONCTION TEST		
(4.C) DÉSACTIVÉ PAR HARDWARE		
(4.D) DÉSACTIVÉ PAR SOFTWARE	Régler <input type="checkbox"/> 4 sur <input type="checkbox"/> 0	Régler <input type="checkbox"/> 3 sur <input type="checkbox"/> 0

Le paramètre 1 active (1) ou désactive (0) le test des photocellules. Les paramètres (4.A) et (4.C) nécessitent que 1 soit réglé sur 0.

Stand By	Le portail est complètement fermé et les dispositifs de sécurité sont désactivés. La centrale de commande est prête à commencer un cycle de travail. Dans cet état la lampe clignotante est éteinte.
Ouverture	Le portail est entrain de s'ouvrir et la lampe clignotante clignote rapidement.
Pause	Pendant la pause le moteur est arrêté et la lampe clignotante est allumée. Après la fin du temps de pause (F0) le portail commence la fermeture.
Fermeture	Le portail est entrain de se fermer et la lampe clignotante clignote lentement.
Stop ouverture	Le portail a été arrêté pendant l'ouverture. Une nouvelle commande start commence une phase de fermeture. Dans cet état la clignotante est éteinte.
Stop fermeture	Le portail a été arrêté pendant la fermeture. Une nouvelle commande start commence une phase d'ouverture. Dans cet état la lampe clignotante est éteinte.
Types d'entrées	Les entrées peuvent être externes ou télécommandées. Les entrées externes sont tous les dispositifs (photocellules, contacts normalement fermés et contacts normalement ouverts) reliés au bornier. Chaque entrée est associable à une fonction. Les fonctions de sécurité sont associées aux contacts normalement fermés. Les autres fonctions sont des contacts normalement ouverts. Les fonctions de sécurité sont: Stop, photocellules internes et photocellules externes, fin de course ouverture N.F. et fin de course fermeture N.F. Les autres fonctions sont: start, start mode piéton, fin de course ouverture N.O. et fin de course fermeture N.O. Les fonctions des entrées du bornier sont configurables à l'aide des paramètres E1, E2, E3, E4, E5, E6 et E7. Les entrées télécommandées sont programmables comme : Start, stop, mode piéton et fermeture rapide. Les entrées télécommandées sont configurables à l'aide des paramètres C1, C2, C3 et C4. La centrale ne distingue pas entre les types d'entrées mais entre les fonctions.
Entrée activée	Une entrée est activée lorsque son état change par rapport à sa valeur standard. Par exemple: Une photocellule est activée lorsque le faisceau qui relie le transmetteur au récepteur est interrompu, un interrupteur, un bouton poussoir ou une touche de télécommande sont activés lorsqu'ils sont appuyés. Toutes ces actions sont reconnues par la centrale de commande qui indique les changements sur l'afficheur. Quand plusieurs entrées sont activées simultanément la centrale de contrôle affiche la plus importante. La priorité de la plus haute à la plus basse est la suivante: stop S1, photocellules internes et externes F1, photocellules externes E1, photocellules internes E2, start C1, start mode piéton P1, ouvre seulement O1, ferme seulement C1, fin de course ouverture et fermeture I1, fin de course fermeture N.F. F1, fin de course ouverture N.C. F2, fin de course fermeture N.O. L1, fin de course ouverture N.O. L2.
Commandes start	Les commandes de start sont: start, start mode piéton, ouvre et fermeture rapide. Elles sont en mesure d'entamer un cycle de travail. Le fonctionnement des commandes de start dépend de la programmation des paramètres F5 et F6. Pour savoir d'avantage voir la description de F5 et F6. Pour connaître le fonctionnement de la fermeture rapide voir la description de C4. Pour connaître le fonctionnement des commandes start voir Cycle de travail standard. Pour connaître le fonctionnement du start mode piéton voir Cycle de travail en mode piéton.
Commandes de sécurité	Les commandes de sécurité sont : Le stop , les photocellules internes et externes. Les commandes de stop arrêtent toujours le portail. Par contre le fonctionnement de la photocellule dépend du paramètre F8. Pour en savoir d'avantage voir la description de F8.
Cycle de travail standard	Un cycle de travail standard commence lorsque une entrée programmée comme start, ouvre ou fermeture rapide est activée au moment où la centrale de commande est au stand-by. Le moteur travail pour un temps total de R1 plus R2 secondes durant l'ouverture et la fermeture. Quand un cycle de travail standard est en cours, les commandes de start mode piéton sont considérées une commande de start. Le cycle de travail prend fin quand l'afficheur de la centrale retourne au stand by. Cette fonctionnalité peut être gérée par les paramètres F0, F5 et F6.
Cycle de travail mode piéton	Un cycle de travail en mode piéton commence lorsque une entrée start mode piéton est activée au moment où la centrale de commande est au stand-by. Le moteur travail pour un temps F7 secondes durant l'ouverture et la fermeture. La phase de ralenti est omise durant l'ouverture et exécutée durant la fermeture. Le temps de ralenti est automatiquement géré par la centrale durant un cycle de travail en mode piéton. Quand un cycle en mode piéton est en cours, les commandes de start sont considérées comme commandes de start mode piéton. Le cycle se termine lorsque la centrale retourne au stand by.

Temps de travail standard 	<p>Le moteur fonctionne pour  secondes. Après ce temps, le moteur commence à ralentir pour . Ceci est valable pour les deux phases: Ouverture et fermeture.</p> <p> est réglable de 00 à 99 secondes.  est réglable de 00 à 99 secondes.</p>
Temps de travail au ralenti 	
Temps de démarrage 	<p> est le temps de démarrage du moteur. Durant ce temps la force du moteur croît constamment jusqu'à atteindre sa valeur maximale et le détecteur d'obstacles est désactivé. Chaque fois que le moteur démarre les premiers  secondes sont considérées le temps de démarrage.</p> <p> est réglable de 0.1 à 1.5 secondes.</p>
Force standard 	<p> est la force du moteur durant le temps de travail standard .</p> <p> est réglable de 00 à 10.</p>
Force au ralenti 	<p> est la force du moteur durant le temps de travail au ralenti .</p> <p> est réglable de 00 à 10.</p>
Seuil standard de détection d'obstacles 	<p>Durant le temps de travail standard , lorsque l'effort du moteur est supérieur à : La centrale de commande prend une décision en accord avec la programmation décrite dans MODE OPÉRATOIRE DU CAPTEUR (voir page 7).</p> <p>Quand le moteur est actionné et le cycle de travail standard est en cours, l'afficheur de la centrale indique la valeur de l'effort du moteur. Cette valeur peut être considéré comme valeur de feed-back. 00 est la valeur minimale, 99 est la maximale. La valeur maximale dépend du moteur et peut être inférieure à 99. Pour désactiver le capteur d'obstacles pendant le temps de travail standard  régler  = . Pour ce faire appuyer plusieurs fois ou maintenir appuyé le bouton C.  est réglable de 00 à 99. Après la valeur 99 l'afficheur indique .</p>
Seuil de détection d'obstacles au ralenti 	<p>Durant le temps de travail au ralenti , lorsque l'effort du moteur est supérieur à : La centrale de commande prend une décision en accord avec la programmation décrite dans MODE OPÉRATOIRE DU CAPTEUR (voir page 7).</p> <p>Quand le moteur est actionné et le cycle de travail au ralenti est en cours, l'afficheur de la centrale indique la valeur de l'effort du moteur. 00 est la valeur minimale, 99 est la maximale. La valeur maximale dépend du moteur et peut être inférieure à 99. Pour désactiver le capteur d'obstacles pendant le temps de travail au ralenti  régler  = . Pour ce faire appuyer plusieurs fois ou maintenir appuyé le bouton C.  est réglable de 00 à 99. Après la valeur 99 l'afficheur indique .</p>
Frein Moteur Durée 	<p>Frein moteur durée en centièmes de seconde après l'activation de la fin de course. Utile pour éviter que le portail ne se coince à cause de l'inertie. Le frein moteur est réglable de  (désactivé) à  (0.99 secondes). Pour régler  =  maintenir appuyé le bouton D.</p>
Frein Moteur Puissance 	<p>Puissance de frein moteur. Il arrête le portail plus rapidement lorsqu'il touche les fins de course.</p>

Il y a deux modes opératoires du capteur: Détection d'obstacles et fin de course. Ils sont décrits dans le tableau suivant:

Détection d'obstacles	Fin de course
Dans ce mode opératoire le moteur change de sens de marche. Si le sens était celui de la fermeture, le portail s'ouvre complètement. Si la direction était celui de l'ouverture, le portail se ferme pendant 2 secondes. Après ce temps il s'arrête. Une commande de start renouvelle la fermeture. Cette fonctionnalité est active une fois par cycle. Pour des temps additionnels durant le cycle le capteur fonctionne comme un fin de course.	Dans ce mode opératoire le moteur termine la phase de travail: De l'ouverture à la pause, de la fermeture au stand by.

Le mode opératoire dépend de la phase de travail et de la programmation des paramètres. Les phases de travail sont: Ouverture, Ouverture au ralenti, fermeture, fermeture au ralenti. Les paramètres pertinents sont: $R2$, $R7$, $R8$, $E5$, $E6$.

- Si $R7$ est réglé sur $n0$ le capteur est désactivé durant le temps de travail standard. Ceci veut dire qu'il ne fonctionne pas durant le temps de travail standard ($R7$) quelque soit le mode opératoire.
- Si $R8$ est réglé sur $n0$ ou $R2=00$ le capteur est désactivé durant le temps de travail au ralenti. Ceci veut dire qu'il ne fonctionne pas durant le temps de travail au ralenti ($R2$) quelque soit le mode opératoire.
- Si les entrées des fins de course sont installées ($E5=51$ et $E6=51$): Le capteur fonctionne en mode détection d'obstacles.
- Si l'entrée fin de course ouverture n'est pas installée ($E6=n0$) et l'ouverture est en cours: Le capteur fonctionne en mode détection d'obstacles durant le temps de travail standard ($R7$). Durant le ralenti ($R2$) le capteur fonctionne en mode fin de course.
- Si l'entrée fin de course ouverture n'est pas installée ($E6=n0$) et la phase de ralenti est désactivée ($R2=00$) le capteur fonctionne en mode fin de course durant l'ouverture.
- Si l'entrée des fin de course de fermeture n'est pas installée ($E5=n0$) et la fermeture est en cours: Le capteur fonctionne en mode détection d'obstacles durant le temps de travail standard ($R7$). Durant le ralenti ($R2$) le capteur fonctionne en mode fin de course.
- Si l'entrée de fin de course de fermeture n'est pas installée ($E5=n0$) et la phase de ralenti est désactivée ($R2=00$): Le capteur fonctionne en mode fin de course durant la fermeture.
- Si les deux entrées des fins de course ne sont pas installées ($E5=n0$ et $E6=n0$): Le capteur fonctionne en mode détection d'obstacles durant le temps de travail standard ($R7$). Durant le ralenti ($R2$) le capteur fonctionne en mode fin de course.
- Si les deux entrées des fins de course ne sont pas installées ($E5=n0$ et $E6=n0$) et la phase de ralenti est désactivée ($R2=00$): Le capteur fonctionne en mode fin de course.

MODE OPÉRATOIRE PHASE DE TRAVAIL	Détection d'obstacles	Fin de course	Désactivé
Ouverture	$E6 = 51$ ou $E6 = n0$ et $R2$ désactivé	$E6 = n0$ et $R2$ désactivé	$R7 = n0$
Ouverture au ralenti	$E6 = 51$	$E6 = n0$	$R8 = n0$ ou $R2$ désactivé
Fermeture	$E5 = 51$ ou $E5 = n0$ et $R2$ désactivé	$E5 = n0$ et $R2$ désactivé	$R7 = n0$
Fermeture au ralenti	$E5 = 51$	$E5 = n0$	$R8 = n0$ ou $R2$ désactivé

Temps de fermeture automatique F0	Après l'ouverture la centrale attend F0 secondes avant de fermer. Pour désactiver la fermeture automatique régler F0 = 5E . Pour régler 5E maintenir appuyé le bouton C jusqu'à ce que l'afficheur indique 5E . Lorsque F0 = 5E le portail s'arrête après l'ouverture. La fermeture ne commence que lorsqu'une commande start est reçue.		
Temps d'ouverture piéton F1	Une commande mode piéton ouvre le vantail du moteur A pour F1 secondes. F1 est réglable de 00 à 81 secondes.		
Coup de fermeture F2	Lorsque le portail est entrain de se fermer et le ralentissement est terminé, une impulsion de fermeture est exercée par le moteur A. Cette impulsion dure F2 secondes. Durant ce temps le détecteur d'obstacles est désactivé. Après l'impulsion la phase de fermeture prend fin. F2 est réglable de 0.0 à 2.5 secondes.		
Temps de pré-clignotement F3	Avant le démarrage, la lampe clignote pendant F3 secondes. Après ce temps la lampe continue de clignoter et les moteurs s'activent. F3 est réglable de 0.0 à 4.0 secondes.		
Coup d'ouverture F4	F4 = 51 → ACTIVÉ F4 = n0 → DÉSACTIVÉ Avant l'ouverture le moteur A ferme pendant 0.5 seconde. Durant ce temps la force du moteur A est maximale et le détecteur d'obstacles est désactivé. Cette fonction peut être utile lorsque l'installation utilise une serrure électrique et l'ouverture est difficile.		
Fonctionnalité des commandes start F5 F6	STANDARD F6 = n0 et F5 = n0 <i>Durant l'ouverture:</i> Les commandes de start arrêtent l'ouverture. <i>Durant la fermeture:</i> Les commandes de start arrêtent la fermeture et commencent l'ouverture.	MODE COPROPRITÉ F6 = 51 <i>Durant l'ouverture:</i> Les commandes de start n'ont pas d'effet. <i>Durant la fermeture:</i> Les commandes de start arrêtent la fermeture et commencent l'ouverture.	PAS À PAS F6 = n0 et F5 = 51 <i>Durant l'ouverture:</i> Les commandes start arrêtent le portail. <i>Durant la fermeture:</i> Les commandes start arrêtent le portail.
Temps de fermeture rapide F7	Durant l'ouverture: Une fois les photocellules internes et externes activées, le portail commence la fermeture après F7 secondes. La fermeture rapide ne peut être lancée qu'à travers un transmetteur ayant la fonction r4 préalablement mémorisée. F7 est réglable de 1.5 à 5.0 secondes.		
Logique des photocellules F8	F8 = 51 → MODE STANDARD Pendant l'ouverture: Si les photocellules internes sont activées la centrale arrête l'ouverture et commence la fermeture. Après 3 secondes la fermeture est arrêtée et la centrale est en état de stop-ouverture. Par contre, l'activation des photocellules externes n'a aucun effet. Pendant la fermeture: Si les photocellules externes sont activées la centrale arrête la fermeture et commence l'ouverture. Par contre, l'activation des photocellules internes n'a aucun effet.	F8 = n0 → MODE INVERSÉ Pendant l'ouverture: Lorsque les photocellules internes sont activées la centrale arrête l'ouverture. Lorsque les photocellules internes sont désactivées la centrale continue l'ouverture. Par contre, l'activation des photocellules externes n'a aucun effet. Pendant la fermeture: Si les photocellules externes sont activées la centrale arrête la fermeture et commence l'ouverture. Si les photocellules internes sont activées la centrale arrête la fermeture et attend l'ouverture. L'ouverture commence seulement une fois que les photocellules internes sont désactivées.	
Avant que le portail ne commence la phase d'ouverture: Si E3 = E1 : L'ouverture <u>ne peut être commencée</u> si les photocellules externes détectent un obstacle. ← CONFIG. PLUS SURE Si E3 = E2 : L'ouverture <u>peut être commencée</u> même si les photocellules externes détectent un obstacle.			
électro-serrure L0	L0 = 51 ACTIVÉ Le module électro serrure est géré. Le module doit être installé sur la fiche électro-serrure.	L0 = n0 DÉSACTIVÉ Le module électro serrure n'est pas géré. Le module n'est pas installé sur la fiche électro serrure.	
Hiver froid L1	La fonction hiver froid est utile dans les pays où l'hiver est particulièrement froid. Le moteur est activé avec une puissance minimale pour L1 minutes sur 10 pour garder la boîte de la centrale de commande et les moteurs au chaud. Lorsque le moteur est actionné avec cette puissance minimale, le portail ne bouge pas. L'action de cette fonction est en vigueur uniquement lorsque le portail est complètement ouvert ou en stand by. Quand L1 est réglé sur 00 , la fonction est désactivée. L1 est réglable de 00 à 10 .		

<p>Demande d'assistance du compteur de cycles</p> <p style="text-align: center;">L5</p>	<p>L5 = 00 → DÉSACTIVÉ</p> <p>Lorsque le portail aura effectué L5 cycles de travail, l'afficheur indiquera 5L. Chaque 20 minutes la lampe est allumée pendant 1 minute. Cette fonction est utile pour programmer des demande d'assistance. L5 réglable de 01 à 09. La lettre est le multiplicateur du nombre A (x 1), B (x 10), C (x 100), D (x 1 000), E (x 10 000), F (x 100 000) et G (x 1 000 000). Ainsi il est possible de programmer la fonction demande d'assistance de : 1-9 (A), 10-90 (B), 100 – 900 (C), 1000 – 9000 (D), 10 000 – 90 000 (E), 100 000 – 900 000 (F), 1 000 000 – 9 000 000 (G) cycles de travail.</p> <p>Pour rétablir le compteur après une demande d'assistance :</p> <ul style="list-style-type: none"> • Régler L5 = 00 → Le compteur sera réglé sur 00 • Régler L5 sur une nouvelle valeur • La prochaine demande d'assistance sera après L5 cycles de travail 												
<p>Compteur cycles de travail</p> <p style="text-align: center;">L6</p>	<p>C'est le compteur du total des cycles de travail. L'afficheur indique une lettre et un numéro. La lettre est le multiplicateur du nombre: A(x1), B(x10), C(x100), D(x1 000), E(x10 000), F (x 100 000) et G (x 1 000 000). Par exemple si le portail a effectué 1365 cycles de travail alors L6 montre 01. En appuyant sur le bouton D l'afficheur indique la valeur complète:</p> <table style="width: 100%; text-align: center;"> <tr> <td>01</td> <td>03</td> <td>06</td> <td>05</td> </tr> <tr> <td>1</td> <td>3</td> <td>6</td> <td>5</td> </tr> <tr> <td>ⓀD →</td> <td>ⓀD →</td> <td>ⓀD →</td> <td>ⓀD →</td> </tr> </table>	01	03	06	05	1	3	6	5	ⓀD →	ⓀD →	ⓀD →	ⓀD →
01	03	06	05										
1	3	6	5										
ⓀD →	ⓀD →	ⓀD →	ⓀD →										
<p>MODE LAMPE CLIGNOTANTE</p> <p style="text-align: center;">L7</p>	<p>L7 = 00</p> <p>MODE STANDARD : La lampe clignotante clignote rapidement pendant l'ouverture, lentement pendant la fermeture et reste allumée pendant le temps de pause.</p> <p>MODE FIXE : La lampe clignotante est allumée pendant l'ouverture, la fermeture et le temps de pause.</p>												

TEST

<p>Test Photocellules</p> <p style="text-align: center;">E1</p>	<p>E1 = 51 → DÉSACTIVÉ E1 = 00 → ACTIVÉ</p> <p>Avant toute manœuvre, la centrale contrôle la présence des photocellules. Si aucune erreur n'est relevée, les moteurs peuvent être démarrés. Autrement les moteurs ne peuvent pas démarrer et l'afficheur indique 1E.</p>
<p>Test thermique des moteurs</p> <p style="text-align: center;">E2</p>	<p>E2 = 51 → ENABLED E2 = 00 → DISABLED</p> <p>Avant chaque cycle de travail le moteur est testé. Quand l'afficheur indique 00 cela signifie que le moteur est en protection thermique. Ce test peut échouer si le moteur est mal installé. Dans cet état de protection, le cycle de travail ne peut pas commencer.</p>

CONFIGURATION PAR DÉFAUT

<p>Rétablir les paramètres par défaut</p> <p style="text-align: center;">00</p>	<p>Pour rétablir la configuration d'usine par défaut, maintenir appuyer le bouton A ou B jusqu'à ce que l'afficheur indique 00. Après quelque secondes la centrale indique 00. Pour rétablir les paramètres par défaut, appuyer sur le bouton C jusqu'à ce que l'afficheur indique --. Cette fonction n'a aucun effet sur la programmation de la radio.</p>
--	---

Effacer le code d'un émetteur



Maintenir appuyé le bouton A ou B jusqu'à ce que l'afficheur indique $r0$. Après quelques secondes la centrale montre un balayage des codes présents dans la mémoire. Chaque code montré est un nombre identifiant du code d'un émetteur sauvegardé auparavant. Pour effacer le code montré maintenir appuyé le bouton C jusqu'à ce que l'afficheur s'éteigne.

Sauvegarder le code d'un émetteur

La touche d'un émetteur peut être sauvegardée comme : start $r1$, stop $r2$, mode piéton $r3$ ou fermeture rapide $r4$. Maintenir appuyés les bouton A ou B de la centrale de contrôle jusqu'à ce que l'afficheur montre $r1$, $r2$, $r3$ ou $r4$. Après une seconde, l'afficheur montre E . Appuyer sur une touche non sauvegardée de l'émetteur. L'afficheur indique E . Pour sauvegarder appuyer sur le bouton C de la centrale de contrôle. Après la sauvegarde, l'afficheur indique le nombre identifiant de l'émetteur. Il est possible de sauvegarder jusqu'à 99 codes. Si la mémoire est pleine, l'afficheur indique FF au moment de la sauvegarde d'un nouvel émetteur.

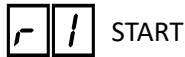

START

- **$r1$ Start**

La **fonction start** commence un **cycle de travail standard**: Le moteur A commence l'ouverture avant le moteur B. Après $b4$ secondes, le moteur B commence l'ouverture. Après le temps de pause A $F0$, le moteur B commence la fermeture. Après $R4$, le moteur A commence la fermeture.

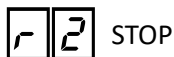

STOP

- **$r2$ Stop**

La fonction **Stop** arrête le portail



MODE PIÉTON

- **$r3$ Mode piéton**

La **fonction mode piéton** commence un **cycle de travail mode piéton**: Le moteur A fonctionne normalement tandis que le moteur B est immobile.



FERMETURE RAPIDE

- **$r4$ Fermeture rapide**

Durant l'ouverture: Une fois toutes les photocellules internes et externes activées, le portail se ferme après 5 secondes.

Durant le temps de pause $F0$: Une fois toutes les photocellules internes et externes activées, le portail se ferme.

Configurations requises :

(1). Les photocellules internes et externes ont été installées.

(2). Le paramètre $E4$ doit être réglé sur ER .

(3). Le paramètre $E3$ doit être réglé sur EC .

Si ces conditions ne sont pas respectées, la touche sauvegardée comme $r4$ émettra un signal ($r1$) de start. Cette fonction est active une fois par cycle de travail.

Effacer tous les émetteurs



maintenir appuyé le bouton A ou B jusqu'à ce que l'afficheur indique $r5$. Après quelques secondes l'afficheur de la centrale de contrôle indique $r0$. Pour effacer tous les émetteurs sauvegardés, Maintenir appuyé le bouton C jusqu'à ce que l'afficheur indique $S1$ (YES) fixe.

Fonctions radio programmables



Les fonctions radio programmables sont: **ouvre seulement** oP , **ferme seulement** CL , **ouverture homme mort** Po , **fermeture homme mort** Pc , et EL électro serrure. Pour sauvegarder voir **SAUVEGARDER UN ÉMETTEUR**.

Pour régler une fonction choisir $r6$, $r7$ ou $r8$ en appuyant sur le boutons A ou B. Appuyer sur le bouton D. L'afficheur clignote en montrant $r6$, $r7$ ou $r8$. Lorsque l'afficheur ne clignote plus libérer le bouton D. Choisir la fonction à l'aide des boutons C ou D.

oP **OUVRE** ouvre le portail.

CL **FERME** ferme le portail.

Po/Pc **HOMME MORT** ouvre/ferme le portail même les contacts de l'entrée de sécurité sont ouverts (**exemple** : entrée stop). Les fonctions **homme mort** ne fonctionnent que lorsque la touche d'un émetteur est appuyée.

EL **ÉLECTRO SERRURE** active le module électro serrure à l'aide d'un émetteur. Par exemple, cela peut être utile si l'on veut ouvrir une électro serrure installée sur une porte piétonne derrière le portail automatique. (Disponible aussi sur les entrées du bornier).

SAUVEGARDE D'UN ÉMETTEUR À DISTANCE

Il est possible de sauvegarder un émetteur dans la mémoire de la centrale sans devoir ouvrir la boîte de protection. Pour cela, il nécessaire d'avoir un émetteur précédemment sauvegardé. **La procédure est la suivante**:

1. Ouvrir le portail (complètement en donnant une entrée start).
2. Interrompre le faisceau infrarouge de la photocellule.
3. Appuyer sur la touche d'un émetteur précédemment sauvegardé. Après 5 secondes la lampe clignote et le relais commence à cliquer.
4. Relâcher la touche de l'émetteur. La lampe est allumée et le relais arrête de cliquer.
5. Dans les 10 secondes successives appuyer sur la touche de l'émetteur non sauvegardé. La lampe clignote trois fois et le relais clique trois fois. L'émetteur a été sauvegardé comme START ($r1$).

Chaque borne est programmable à l'aide d'un paramètre de configuration :

$E1 \rightarrow$ input 1, $E2 \rightarrow$ input 2, $E3 \rightarrow$ input 3, $E4 \rightarrow$ input 4, $E5 \rightarrow$ input 5, $E6 \rightarrow$ input 6, et $E7 \rightarrow$ input 7.

FONCTIONS	DESCRIPTION	TYPE	TERMINAL BLOCK INPUT
$\square \square$ DÉSACTIVÉ	désactive l'entrée sélectionnée. Les entrées $E2$, $E3$ et $E4$ ont la fonction auto-enable : lorsque l'entrée est désactivée et un contact normalement fermé est relié à l'entrée relative du bornier la centrale règle sa valeur sur la valeur SÉCURITÉ . Par exemple, si $E2$ est réglé sur $\square \square$ et un contact normalement fermé est connecté à l'entrée 2 du bornier alors la centrale règle $E2$ sur $SÉ$.		DISPONIBLE SUR TOUTES LE ENTRÉES
$S \square$ STOP	La fonction de stop arrête le portail.	N.F. SÉCURITÉ	ENTRÉE 2 $E2 = S \square$ VALEUR PAR DÉFAUT
$E \square$ PHOTOCELLULE EXTERNE (FERMETURE)	Durant la fermeture: les photocellules externes (fermeture) arrêtent la fermeture et commencent l'ouverture. Durant l'ouverture: l'activation des photocellules externes (fermeture) n'a pas d'effet.	N.F. SÉCURITÉ	ENTRÉE 3 $E4 = E \square$ VALEUR PAR DÉFAUT
$E \square$ PHOTOCELLULE EXTERNE (FERMETURE)	Même que pour $E \square$ mais L'ouverture peut avoir lieu même si les photocellules externes (fermeture) détectent un obstacle	N.F. SÉCURITÉ	ENTRÉE 3 $E4 = E \square$
$E \square$ PHOTOCELLULE INTERNE(OUVERTURE)	Durant l'ouverture: Lorsque les photocellules internes (ouverture) sont activées la centrale arrête l'ouverture. Lorsque les photocellules internes sont désactivées la centrale poursuit l'ouverture. Durant la fermeture: Si les photocellules internes (ouverture) sont activées la centrale arrête la fermeture et attends l'ouverture. LO ouverture commence seulement lorsque les photocellules internes seront désactivées.	N.F. SÉCURITÉ	ENTRÉE 4 $E4 = E \square$ VALEUR PAR DÉFAUT
$\square \square$ START	La fonction de start commence un cycle de travail standard .	N.O.	ENTRÉE 1 $E1 = \square \square$ VALEUR PAR DÉFAUT
$P \square$ MODE PIÉTON	La fonction mode piéton commence un cycle de travail mode piéton .	N.O.	ENTRÉE 7 $E7 = P \square$ VALEUR PAR DÉFAUT
$\square P / \square L$ OUVRE/FERME SEULEMENT	La fonction ouvre seulement ouvre le portail. Les fonctions ferme seulement ferment le portail. Lorsque la centrale est en état de stand la fonction ouvre seulement commencent un cycle de travail standard .	N.O.	ENTRÉE 1 et 7 $E1 = \square P / \square L$ $E7 = \square P / \square L$
$P \square / P \square$ OUVRE/FERME HOMME MORT	Les fonctions homme mort permettent l'ouverture/fermeture du portail même si les entrées de sécurité sont activées (exemple : entrée stop) et l'entrée programmée est activée.	N.O.	ENTRÉE 1 et 7 $E1 = P \square / P \square$ $E7 = P \square / P \square$
$F \square / L \square$ FIN DE COURSE D'OUVERTURE	La fonction FIN DE COURSE D'OUVERTURE termine la phase d'ouverture. $F \square \rightarrow$ Fin de course normalement fermée. $L \square \rightarrow$ Fin de course normalement ouverte.	N.F. / N.O.	ENTRÉE 6 $E6 = F \square / L \square$
$F \square / L \square$ FIN DE COURSE DE FERMETURE	La CLOSING LIMIT SWITCH termine la phase de fermeture. $F \square \rightarrow$ Fin de course normalement fermée. $L \square \rightarrow$ Fin de course normalement ouverte.	N.F. / N.O.	ENTRÉE 7 $E5 = F \square / L \square$
$E \square$ QK-SMARTM	La commande QK – SMARTM n'a aucun effet sur l'état du portail. Elle peut être utilisée en combinaison avec le module QK-SMARTM . Par exemple une lumière peut être allumée à l'aide d'un sélecteur à clé sans l'activation du portail.	N.O.	ENTRÉE 1 et 7 $E1 = E \square$ $E7 = E \square$
$E \square$ ÉLECTRO SERRURE	La fonction ÉLECTRO SERRURE active l'électro serrure à l'aide d'un bouton poussoir connecté à l'entrée du bornier. Par exemple, cela peut être utile si l'on veut ouvrir une électro serrure installée sur une porte piétonne derrière le portail automatique. (Disponible aussi pour les émetteurs).	N.O.	ENTRÉE 1 et 7 $E1 = E \square$ $E7 = E \square$

PROGRAMMATION

Programmation du temps de travail

P1

P1 est une procédure semi-automatique qui permet l'acquisition des temps de travail du moteur dont les paramètres sont **R1**, **R2** et **F0**. En d'autres termes, après cette procédure le temps de travail standard, le temps de travail au ralenti et le temps de pause sont acquis par la centrale de commande. Avant de commencer cette procédure assurez vous que: tous les dispositifs de sécurité sont connectés, la centrale de contrôle est en stand by et le sens de marche du moteur est correct. Pour commencer cette procédure maintenir appuyé le bouton A ou B jusqu'à ce que la centrale indique **P1**. Après quelques secondes l'afficheur indique **- -**. En appuyant sur une commande de start, la procédure commencera. La procédure est subdivisée en 3 étapes, elles sont les suivantes: **R1**, **R2** et **F0**. À chaque étape le paramètre associé est programmé. Le capteur de détection d'obstacles est désactivé pendant toute la procédure.

P1 → - -	<p>La centrale de contrôle est prête à initier la programmation du temps de travail du moteur.</p> <p>Pour passer à l'étape R1 appuyer sur une commande start quelconque.</p>
R1	<p>Le temps de travail standard du moteur est en programmation (R1) Le portail s'ouvre. Pour changer la programmation:</p> <p>Si la fin de course ouverture n'est pas installée (E6 = na):</p> <ul style="list-style-type: none"> • Pour aller à R2 appuyer sur une entrée start quelconque. • Si la fin de course d'ouverture est installée (E6 = S1): • Pour aller à R2 appuyer sur une entrée start quelconque. • Pour aller à F0 attendre jusqu'à ce que le portail atteigne la fin de course ouverture. Un temps additionnel de 30 secondes sera ajouté à R1.
R2	<p>Le temps de travail au ralenti du moteur est en programmation (R2). Le portail ralentit. Pour changer la programmation:</p> <p>Si la fin de course ouverture n'est pas installée (E6 = na):</p> <ul style="list-style-type: none"> • Pour aller à F0 appuyer sur une entrée start quelconque. • Si la fin de course ouverture est installée (E6 = S1): • Pour aller à F0 attendre jusqu'à ce que le portail atteigne le fin de course ouverture. Un temps additionnel de 45 secondes sera ajouté à R2.
F0	<p>Le temps de pause (F0) est en programmation. Le portail est arrêté et la lampe clignotante est allumée. Après quelques secondes l'afficheur de la centrale indique le temps de comptage. Pour terminer la programmation appuyer sur n'importe quelle entrée start et attendre la fermeture complète du portail.</p>

DECLARATION OF COMPLIANCE

Manufacturer: **Quiko Italy**
Via Seccalegno,19
36040 Sossano (VI)
Italia

declares under his own responsibility that the product:
Control board **QK-CE220RL4**

complies with the main safety requirements issued by the following directives:

- ✓ Radio Sets - 1999/05/EC ;
- ✓ Low Voltage - 2006/95/EC ;
- ✓ Electromagnetic Compatibility - 2004/108/EC

and any revisions thereof, and complies with the provisions that implement said directives in the National Legislation of the Country of destination where the products are to be used.

Sossano, 10/11/2012

Il Legale Rappresentante
Luca Borinato





Quiko Italy

Via Seccalegno, 19
36040 Sossano (VI) - Italy
Tel. +39 0444 785513
Fax +39 0444 782371
info@quiko.biz
www.quikoitaly.com



*The Manufacturer can technically improve
the quality of its products without
any prior notice.*

www.quikoitaly.com

