

QK-SMARTM

Modulo smart home per centrali QK-CE220BATRL4 e CE220RL4

Avviso importante:

QK-SMARTM è compatibile con le seguenti centrali

- QK-CE220RL4 per cancelli scorrevole, a partire dalla versione V18 (sw. HS2121) in poi.
- QK-CE220BATRL4 per cancelli a battente, a partire dalla versione V18 (sw. Hb2114) in poi.

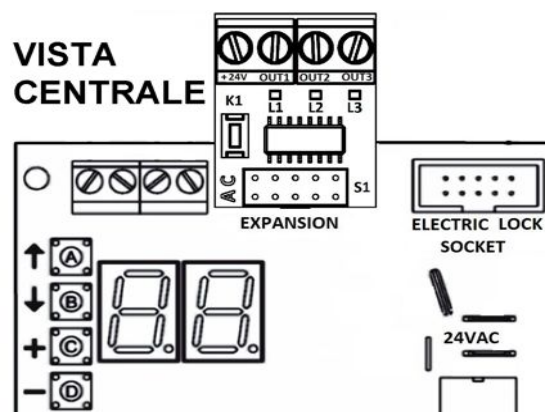
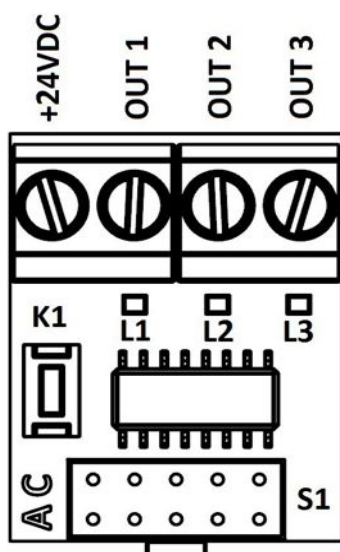

qui»lö[®]
opening solutions

ESPANSIONE QK-SMARTM

INDICE.....	1
MODULI.....	2
QK – SMARTM	2
QK – RELAY. (da ordinare separatamente)	2
CONNESSIONI.....	3
APPLICAZIONI TIPICHE.....	3
MENU ED EVENTI.....	4
FUNZIONI SMART E COLLEGAMENTO EVENTI.....	5
MENU DELLE USCITE	6
MENU IMPOSTAZIONI COMUNI.....	8
CONFIGURAZIONE INIZIALE.....	8
CONFIGURAZIONE PREDEFINITE Per centrali scorrevoli.....	9
CONFIGURAZIONI PREDEFINITE Per centrali battenti.....	10

ATTENZIONE

QK-SMARTM è compatibile solo con le seguenti centrali:

- **QK-CE220RL4** centrale per **cancelli scorrevoli** dalla versione **V18 (sw. HS2121)** in poi.
- **QK-CE220BATRL4** centrale per **cancelli battenti** dalla versione **V18 (sw. Hb2114)** in poi.

L'espansione **QK-SMART** consiste in un modulo **QK-SMARTM** e fino a 3 moduli **QK-RELAY**. Il modulo **QK-SMARTM** espande la centrale con tre uscite a collettore aperto. Ogni uscita è in grado di gestire un modulo **QK-RELAY**. Il modulo **QK-SMARTM** è dotato di un tasto **K1** e tre LED: **L1**, **L2** e **L3**. Il tasto serve per selezionare i menu di programmazione: **output 1**, **output 2**, **output 3** e **impostazioni comuni**. I led servono per visualizzare lo stato del **RELAY**, è acceso quando il **RELAY** corrispondente è attivo. L'espansione **QK-SMARTM** è in grado di gestire molteplici applicazioni ad esempio: luci temporizzate, luci di cortesia, lampeggiatori, elettro-serrature, semafori pedonali e estensione di impianti di allarme già esistenti. **QK-SMARTM** e **QK-RELAY** sono da ordinare separatamente.

QK – SMARTM

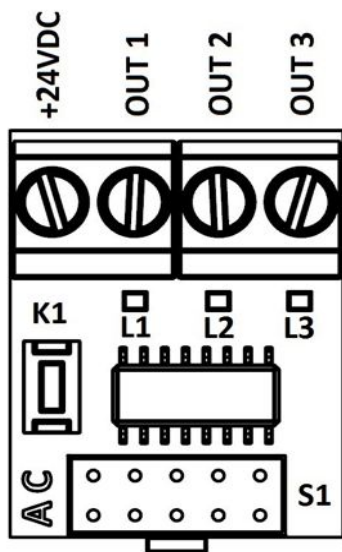

+24VDC	24 VDC 150 mA
OUT1	USCITA 1 A COLLETTORE APERTO 24VDC - 40 mA
OUT2	USCITA 2 A COLLETTORE APERTO 24VDC - 40 mA
OUT3	USCITA 3 A COLLETTORE APERTO 24VDC - 40 mA
L1	LED USCITA 1
L2	LED USCITA 2
L3	LED USCITA 3
K1	TASTO SELEZIONE MENU
S1	CONNETTORE DI COLLEGAMENTO <i>COLLEGARE SUL MODULO DI ESPANSIONE DELLA CENTRALE</i>

QK – RELAY (da ordinare separatamente)

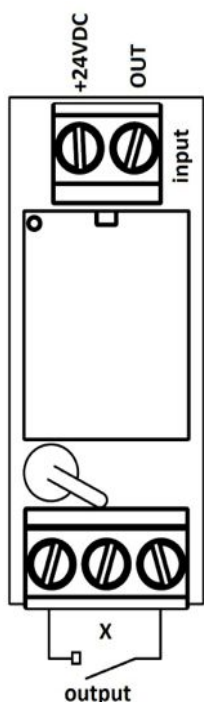

INPUT	+24VDC	COLLEGARE AL MORSETTO +24VDC DEL MODULO QK-SMARTM	
	OUT	COLLEGARE AL MORSETTO OUT1 o OUT2 o OUT3 DEL MODULO QK-SMARTM	
OUTPUT	120/240 VAC	7A	
	12/30 VDC	7A	

Nella seguente figura è mostrato lo schema di connessione di tre moduli QK-RELAY al modulo QK-SMARTM. Il modulo QK-SMARTM va installato sul socket di espansione della centrale.

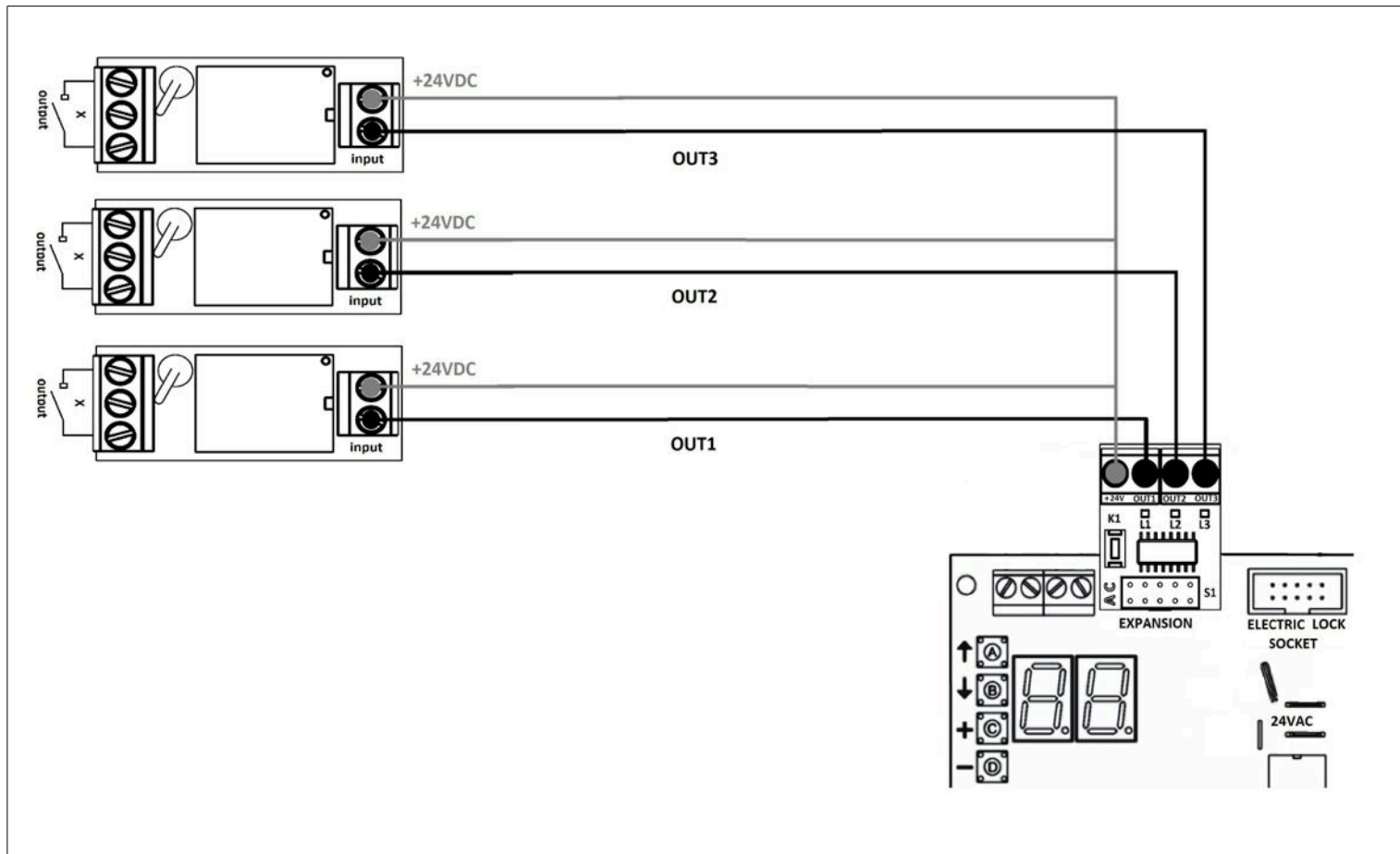

APPLICAZIONI TIPICHE

<p>LIGHT</p>	<p>LUCI</p> <p>La luce può essere gestita da telecomando, dagli ingressi della morsettiera e dallo stato del cancello. E' possibile creare un sistema di luci a zone (massimo 3). Lo stesso tasto di un telecomando può attivare funzioni diversi su ogni zona. Le funzioni più utili per quest'applicazione sono: ON, ON/OFF, OFF, ON da 00 a 99 secondi, ON da 00 a 99 minuti, ON da 00 a 99 ore.</p>
<p>ELECTRIC - LOCK</p>	<p>ELETTRO-SERRATURA</p> <p>Quest'applicazione è utile nel caso in cui si voglia gestire un elettro-serratura addizionale, ad esempio un cancello pedonale con ingresso separato dal cancello automatizzato. L'elettro-serratura può essere gestita da telecomando, dagli ingressi della morsettiera e dallo stato del cancello. Per realizzare lo schema illustrato occorre avere un alimentatore adatto all'elettro-serratura che si vuole gestire. La funzione più utile per quest'applicazione è ON da 00 a 99 secondi.</p>
<p>EXTERNAL DEVICE</p>	<p>COMMANDO DI DISPOSITIVI ESTERNI</p> <p>Quest'applicazione è utile per sincronizzare altri dispositivi con la centrale di controllo del cancello. Ad esempio attivare l'impianto d'allarme quando il cancello si chiude oppure sincronizzare l'apertura della porta del garage con quella del cancello. Le funzioni più utili per quest'applicazione sono: ON, ON/OFF, OFF, ON da 00 a 99 secondi, ON da 00 a 99 minuti e ON da 00 a 99 ore.</p>

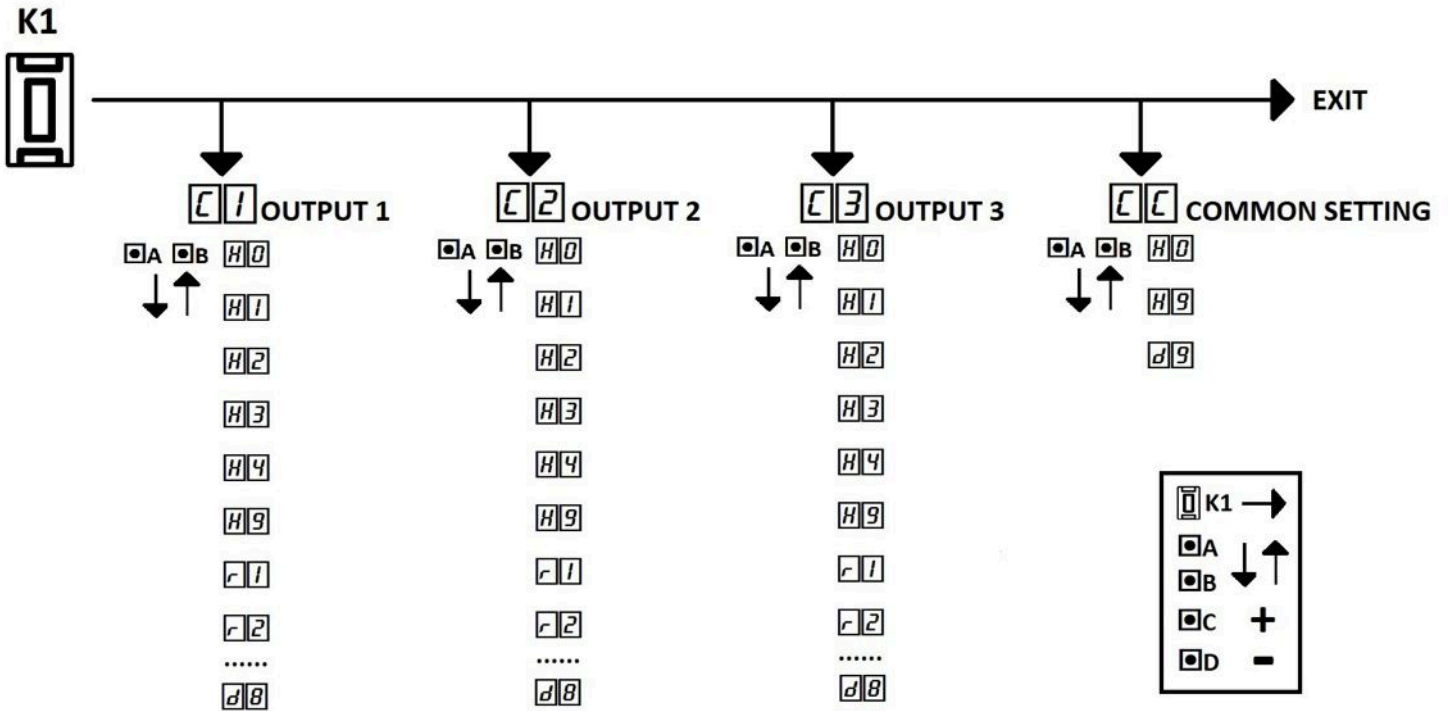

MENU

Ogni uscita ha il suo menu. [C1], [C2], [C3] sono rispettivamente i **menu delle uscite** 1, 2 e 3. Il **menu impostazioni comuni** [C] agisce contemporaneamente su tutte le uscite. Il menu [C1] agisce solo sull'uscita 1, il menu [C2] solo sull'uscita 2 e il menu [C3] solo sull'uscita 3. Per selezionare i vari menu premere il **tasto K1**. Per entrare in un menu premere i **tasti A o B**. Per modificare le impostazioni di un parametro premere i **tasti C e D**. Durante la programmazione tutte le uscite sono sempre disabilitate e i led sono spenti. Dopo la programmazione potrebbe essere necessario riavviare la centrale per rendere effettive le impostazioni. La fase di programmazione inizia quando un tasto A, B, C, D o K1 è premuto.

EVENTI

Ogni uscita ([C1], [C2], [C3]) ha le stesse impostazioni. Queste impostazioni consentono di avviare una funzione quando un determinato evento è rilevato. Le funzioni sono chiamate **funzioni SMART**. Un evento è un cambiamento rilevato dalla centrale. Ad esempio sono eventi: l'apertura del cancello, la pressione del tasto di un telecomando oppure l'attivazione di un selettore a chiave. Gli eventi sono basati su classi. È possibile distinguere la classe dalla lettera visualizzata sul display della centrale. Ad esempio la lettera G identifica gli eventi collegati allo stato del cancello.

EVENTO	DESCRIZIONE
[H]	Gli eventi di tipo H sono generati quando il tasto di un telecomando di tipo H è premuto. I telecomandi di tipo H sono tutti i telecomandi memorizzati attraverso le funzioni [H1], [H2], [H3] e [H4]. Questi telecomandi sono chiamati anche telecomandi SMART . Il tasto di un telecomando SMART può essere memorizzato su più uscite con differenti funzioni. Un telecomando SMART non agisce sullo stato del cancello ma solo sulle uscite su cui è programmato.
[R]	Gli eventi di tipo R sono generati quando il tasto di un telecomando di tipo R è premuto. I telecomandi di tipo R sono tutti i telecomandi memorizzati attraverso le funzioni [R1], [R2], [R3] or [R4] nel menu standard . Vengono anche chiamati telecomandi STANDARD . Le funzioni SMART sono programmate nel menu delle uscite attraverso le funzioni [R1], [R2], [R3] or [R4]. Un classe di comando può avere differenti funzioni su più uscite. I telecomandi STANDARD modificano lo stato del cancello.
[E]	Gli eventi di tipo E sono generati quando un ingresso della morsettiere è attivato. Le funzioni operative del cancello (apri, chiudi, stop ...) sono programmate nel menu standard attraverso i parametri [E1], [E2], ..., [E7]. Le funzioni SMART sono programmate nei menu delle uscite usando i parametri [E1], [E2], ..., [E7].
[G]	Gli eventi di tipo G sono generati dallo stato del cancello. Gli eventi sono: [G1] accensione , [G2] apertura , [G3] chiusura , [G4] tempo di pausa (attesa prima della chiusura), [G5] stop apertura o chiusura e [G6] fine chiusura .

Ogni evento può essere collegato ad una **funzione SMART**. Le **funzioni SMART** sono:

DISPLAY	FUNZIONI SMART	DESCRIZIONE
00	DISABILITATO	Nessun effetto.
01	ON - OFF	Cambia lo stato dell'uscita da ON a OFF o da OFF a ON.
02	ON	Imposta lo stato dell'uscita ad ON.
03	OFF	Imposta lo stato dell'uscita ad OFF.
04	ON FINCHÉ ATTIVO	Imposta lo stato dell'uscita ad ON finché l'evento è attivo.
05	SOSPENDE AD OFF FINCHÉ ATTIVO	Imposta lo stato dell'uscita ad OFF finché l'evento è attivo. Quando l'evento non è più attivo viene ripristinato l'evento precedente.
06	LAMPEGGIO VELOCE	L'uscita è attiva ad intermittenza: ON per 0.3 secondi, OFF per 0.2 secondi.
07	LAMPEGGIO LENTO	L'uscita è attiva ad intermittenza: ON per 0.6 secondi, OFF per 0.4 secondi.
08	ON PER 01 SECONDI	L'uscita è ON per 01 secondi. Min: 00 secondi Max: 99.
09	ON PER 02 MINUTI	L'uscita è ON per 02 minuti. Min: 00 Max: 99.
10	ON PER 03 ORE	L'uscita è ON per 03 ore. Min: 00 Max: 99.
11	ON PER 03 ORE 02 MINUTI	L'uscita ON 03 ore 02 minuti.

COLLEGAMENTO EVENTI

Selezionare l'uscita desiderata [01], [02] o [03] usando il tasto K1. Selezionare l'evento usando i tasti A o B. Selezionare la **funzione SMART** usando i tasti C o D. Al verificarsi dell'evento la **funzione SMART** associata verrà attivata sull'uscita programmata.

ESEMPIO Accendere e spegnere un uscita attraverso la pressione di un tasto collegato all'ingresso 1

Premere il tasto **K1** e selezionare il **menu uscita 1** [01]. Premere il tasto **A** o **B** per accedere al menu. Selezionare l'evento [E1] premendo i tasti **A** o **B**. Selezionato [E1] usare i tasti **C** e **D** e impostare la **funzione SMART** [01] **ON/OFF**.

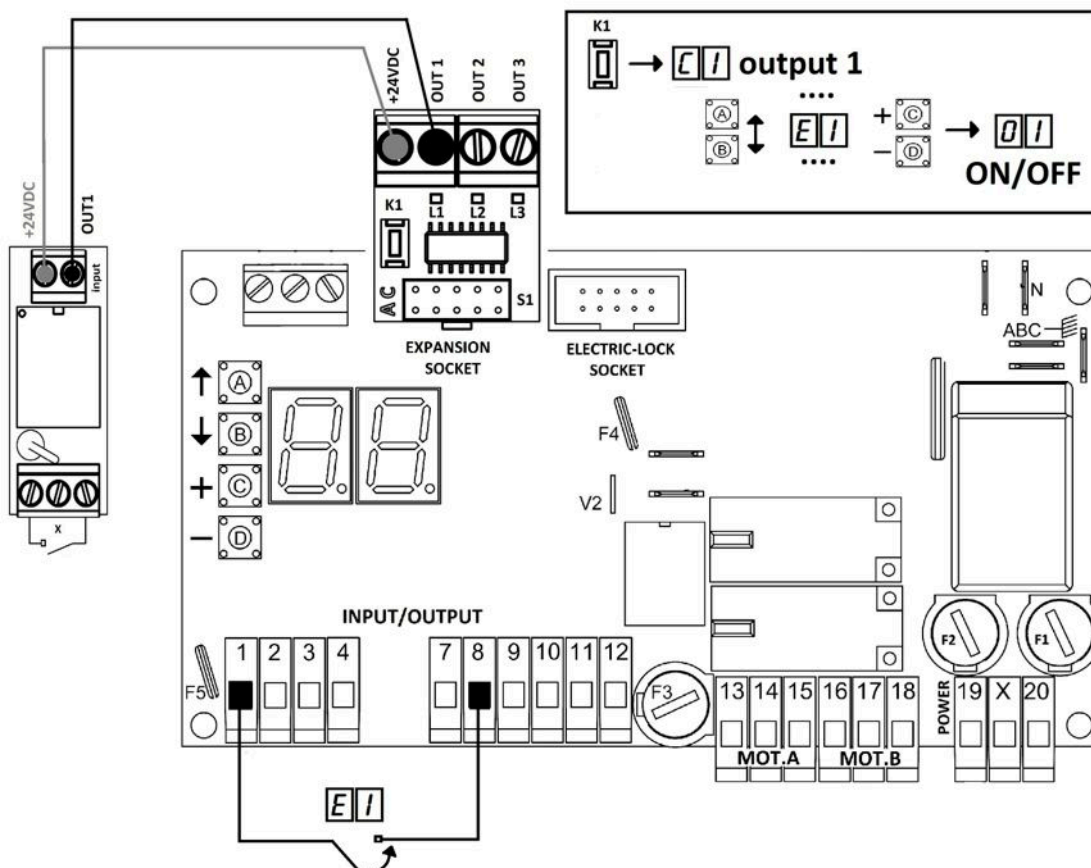

Ogni menu di uscita contiene gli stessi eventi, funzioni e dati. Nella tabella di sotto sono descritti tutti gli eventi, le funzioni e i dati.

DISPLAY	EVENTO	FUNZIONE	DATO	DESCRIZIONE
H0		CANCELLA		CANCELLA UN TELECOMANDO SMART : Selezionare il menu di uscita C1, C2 o C3. Selezionare la funzione H0. Il display mostra in sequenza gli ID dei telecomandi salvati. Quando viene visualizzato l' ID del telecomando da cancellare mantenere premuto il tasto C. Il display lampeggia mostrando l' ID. Quando il display si spegne il telecomando è stato cancellato.
H1 ... H4	TIPO H TELECOMANDO SMART	SALVA / IMPOSTA		SALVARE UN TELECOMANDO SMART : Selezionare il menu di uscita C1, C2 o C3. Selezionare H1, H2, H3 o H4. Mantenere premuto il tasto del telecomando da salvare e premere il tasto C della centrale. Il display mostra l' ID del telecomando salvato. IMPOSTA LA FUNZIONE SMART : Selezionare il menu di uscita C1, C2 o C3. Selezionare H1, H2, H3 o H4. Mantenere premuto il tasto D della centrale. Il display lampeggia mostrando la funzione selezionata. Quando il display mostra la funzione senza lampeggiare rilasciare il tasto D. Usare i tasti C e D per impostare la funzione SMART da 00 a 11.
H9		CANCELLA TUTTI		CANCELLA TUTTI I TELECOMANDI SMART : Selezionare il menu di uscita C1, C2 o C3. Selezionare la funzione H9. Premere il tasto C. Il display lampeggia mostrando 51. Quando il display smette di lampeggiare tutti i telecomandi SMART sono stati cancellati.
R1 ... R4	TIPO R TELECOMANDO STANDARD	IMPOSTA		I telecomandi STANDARD sono: R1 start, R2 stop, R3 start pedonale e R4 chiusura rapida. IMPOSTA LA FUNZIONE SMART : Selezionare il menu di uscita C1, C2 o C3. Selezionare R1, R2, R3 o R4. Usare i tasti C e D per impostare la funzione SMART da 00 a 11. <i>Le funzioni di salvataggio, cancellazione di un telecomando standard sono disponibili nel menu standard.</i>
E1 ... E7	TIPO E INGRESSO MORSETTIERA	IMPOSTA		IMPOSTA LA FUNZIONE SMART : Selezionare il menu di uscita C1, C2 o C3. Selezionare E1 ingresso 1, E2 ingresso 2,..., E7 ingresso 7. Usare i tasti C e D per impostare la funzione SMART da 00 a 11.
G1 ... G6	TIPO G STATO CANCELLO	IMPOSTA		IMPOSTA LA FUNZIONE SMART : Selezionare il menu di uscita C1, C2 o C3. Selezionare G1 accensione , G2 apertura, G3 chiusura, G4 pausa, G5 stop apertura e chiusura, G6 fine chiusura. Usare i tasti C e D per impostare la funzione SMART da 00 a 11.
E1		+	TIMER MIN MAX 00 99	E1 → SECONDI E2 → MINUTI E3 → ORE
E2	-			+/-: Selezionare il menu di uscita C1, C2 o C3. Selezionare il timer E1, E2 or E3. Usare il tasto C per incrementare e il tasto D per decrementare il valore del timer.
E3				
PH		+	PRIORITÀ MIN MAX 01 05	Ogni classe di eventi ha una priorità programmabile: PH priorità eventi di tipo H, PR priorità eventi di tipo R, PE priorità eventi di tipo E e PG priorità eventi di tipo G. Quando due eventi di tipo diverso sono attivi contemporaneamente solo quello ha priorità maggiore imposta la funzione di tipo SMART.
PR	-			+/-: Selezionare il menu di uscita C1, C2 o C3. Selezionare PH, PR, PE o PG. Premere C per incrementare e il tasto D per decrementare il valore della priorità.
PE				
PG				

Ogni menu di uscita contiene gli stessi eventi, funzioni e dati. Nella tabella di sotto sono descritti tutti gli eventi, le funzioni e i dati.

DISPLAY	EVENT	FUNCTION	DATA	DESCRIPTION
<div style="border: 1px solid black; padding: 2px; display: inline-block;">0H</div>		ABILITA DISABILITA	OPZIONE MIN MAX 00 01	<p>ABILITA/DISABILITA OPZIONE MANTIENI CONTEGGIO: Selezionare il menu di uscita C1, C2 o C3. Selezionare l'opzione 0H, 0R o 0E. Premere il tasto C per abilitare 01 o il tasto D per disabilitare 00. Quando questa opzione è abilitata il conteggio del tempo delle funzioni SMART: 08, 09, 10 e 11 vengono sovra-scritte solo se l'evento successivo ha una priorità maggiore.</p>
<div style="border: 1px solid black; padding: 2px; display: inline-block;">0R</div>				
<div style="border: 1px solid black; padding: 2px; display: inline-block;">0E</div>				
<div style="border: 1px solid black; padding: 2px; display: inline-block;">d1 ... d8</div>		IMPOSTA		<p>IMPOSTA UNA CONFIGURAZIONE PREDEFINITA: Selezionare il menu di uscita C1, C2 o C3. Selezionare la configurazione da d1 a d8. Mantenere premuto il tasto C. Quando il display mostra l'uscita selezionata la configurazione è stata impostata. Ogni configurazione programma le funzione SMART associate a determinati eventi in modo tale da gestire una determinata applicazione. Di seguito la lista delle configurazione predefinite:</p> <p>d1 LUCE TEMPORIZZATA è usata per gestire un punto luce da telecomando. Salvare un telecomando SMART con una delle seguenti funzioni per:</p> <ul style="list-style-type: none"> • H1 → ON/OFF • H2 → ON per 90 secondi. • H3 → ON per 60 minuti. • H4 → ON per 12 ore. <p>d2 Lampeggiatore usata per gestire una luce come se fosse un lampeggiatore: apertura → lampeggia veloce, chiusura → lampeggia lentamente, pausa → on, stop apertura e chiusura → off. Se le fotocellule rilevano un ostacolo la luce sarà sempre spenta (sospendi ad off).</p> <p>d3 Elettro serratura usata per gestire un elettro-serratura aggiuntiva. Questa configurazione attiva l'elettro-serratura per 3 secondi quando:</p> <ul style="list-style-type: none"> • Il cancello apre. • Il tasto di un telecomando SMART memorizzato con la funzione H2 è premuto. <p>d4 Allarme configura le fotocellule come estensione di un impianto di allarme. Quando il cancello è chiuso e le fotocellule rilevano un ostacolo allora l'uscita programmata è attivata per 3 secondi. E' possibile attivare l'uscita per 3 secondi premendo il tasto di un telecomando SMART memorizzato con la funzione H2.</p> <p>d5 Luce di cortesia usata per gestire una luce da più eventi: stato del cancello, fotocellule o telecomando. Quando il cancello apre o chiude la luce è ON. Durante lo stato di stop apertura o chiusura la luce è ON per 3 minuti. Quando le fotocellule rilevano un ostacolo la luce è ON per 30 secondi. Salvare un telecomando SMART con una delle seguenti funzioni per:</p> <ul style="list-style-type: none"> • H1 → ON/OFF. • H2 → ON per 30 secondi. • H3 → ON per 3 minuti. • H4 → ON per 1 ora. <p>d6 Cannello aperto: L'uscita è ON quando il cancello è aperto.</p> <p>d7 Cannello chiuso: L'uscita è ON quando il cancello è chiuso.</p> <p>d8 Disabilitato: Tutti gli eventi sono disabilitati.</p>

Il menu impostazioni comuni permette di modificare le impostazioni di tutte le uscite.

DISPLAY	EVENTO	FUNZIONE	EVENTO	DESCRIPTION
H0		CANCELLA TELECOMANDO SMART		CANCELLA UN TELECOMANDO SMART: Selezionare il menu impostazioni comuni [C]. Selezionare la funzione [H0]. Il display mostra in sequenza tutti gli ID dei telecomandi SMART memorizzati su tutte le uscite. Quando viene visualizzato l' ID del telecomando da cancellare mantenere premuto il tasto C. Il display lampeggia mostrando l'ID. Quando il display si spegne il telecomando è stato cancellato.
H9		CANCELLA TUTTI		CANCELLA TUTTI I TELECOMANDI SMART: Selezionare il menu impostazioni comuni [C]. Selezionare la funzione [H9]. Premere il tasto C. Il display lampeggia mostrando [5]. Quando il display smette di lampeggiare tutti i telecomandi SMART sono stati cancellati.
d9		IMPOSTA		<p>IMPOSTA LA CONFIGURAZIONE INIZIALE: Selezionare il menu impostazioni comuni [C]. Selezionare [d9]. Mantenere premuto il tasto C. Quando il display mostra l'uscita selezionata la configurazione è stata impostata.</p> <p>USCITA 1 → luce temporizzata [d1] Salvare un telecomando SMART con una delle seguenti funzioni per:</p> <ul style="list-style-type: none"> [H1] → ON/OFF. [H2] → ON per 90 secondi. [H3] → ON per 60 minuti. [H4] → ON per 12 ore. <p>USCITA 2 → cancello aperto [d5] Quando il cancello aperto l'uscita 2 è ON.</p> <p>USCITA 3 → cancello chiuso [d7] Quando il cancello è chiuso l'uscita 3 è ON.</p>

CONFIGURAZIONE INIZIALE

La centrale è configurata da fabbrica con le seguenti impostazioni:

USCITA 1 → luce temporizzata [d1]	USCITA 2 → cancello aperto [d5]	USCITA 3 → cancello chiuso [d7]
Salvare un telecomando SMART con una delle seguenti funzioni per: <ul style="list-style-type: none"> [H1] → ON/OFF. [H2] → ON per 90 secondi. [H3] → ON per 60 minuti. [H4] → ON per 12 ore. 	Quando il cancello aperto l'uscita è ON.	Quando il cancello è chiuso l'uscita è ON.

CONFIGURAZIONE PREDEFINITE

Per centrali scorrevoli

		01 luce	02 lampeggiatore	03 elettro serratura	04 allarme	05 luce di cortesia	06 cancello aperto	07 cancello chiuso	08 disabilitato
H1	TLC. SMART	01 ON/OFF				01 ON/OFF			
H2	TLC. SMART	08 ON t1 SEC		08 ON t1 SEC	08 ON t1 SEC	08 ON t1 SEC			
H3	TLC. SMART	09 ON t2 MIN				09 ON t2 MIN			
H4	TLC. SMART	10 ON t3 ORE				10 ON t3 ORE			
F1	TLC. START								
F2	TLC. STOP								
F3	TLC. PEDONE								
F4	TLC. CHIUSURA R.								
E1	INGRESSO 1								
E2	INGRESSO 2								
E3	INGRESSO 3		05 SOSPENDE		08 ON t1 SEC	08 ON t1 SEC			
E4	INGRESSO 4		05 SOSPENDE		08 ON t1 SEC	08 ON t1 SEC			
E5	INGRESSO 5						03 OFF	02 ON	
E6	INGRESSO 6						02 ON	03 OFF	
E7	INGRESSO 7								
01	ACCENSIONE							02 ON	
02	APERTURA		06 FAST BL.		03 OFF	02 ON	02 ON	03 OFF	
03	CHIUSURA		07 SLOW BL.		03 OFF	02 ON	02 ON		
04	PAUSA		02 ON		03 OFF	02 ON	02 ON		
05	STOP AP/CH		03 OFF		03 OFF	08 ON t1 SEC	02 ON		
06	FINE CHIUSURA		03 OFF			09 ON t2 MIN	03 OFF	02 ON	
E1	TIMER SEC	90 SECONDI		03 SECONDI	03 SECONDI	60 SECONDI			
E2	TIMER MIN	60 MINUTI				03 MINUTI			
E3	TIMER ORE	12 ORE				01 ORE			
PH	SMART REMOTE PRIORITY				02	02			
PR	START - STOP - PED - F.CL. REMOTE PRIORITY								
PE	T.B. INPUT PRIORITY								
PG	GATE PRIORITY				02	02			
oH	SMART REMOTE KEEP COUNTING								
or	START - STOP - PED - F.CL. REMOTE KEEP COUNTING								
oE	T.B. INPUT KEEP COUNTING								

CONFIGURAZIONI PREDEFINITE

Per centrali battenti

		d1 luce	d2 lampeggiatore	d3 elettro serratura	d4 allarme	d5 luce di cortesia	d6 cancello aperto	d7 cancello chiuso	d8 disabilitato
H1	TLC. SMART	01 ON/OFF				01 ON/OFF			
H2	TLC. SMART	08 ON t1 SEC		08 ON t1 SEC	08 ON t1 SEC	08 ON t1 SEC			
H3	TLC. SMART	09 ON t2 MIN				09 ON t2 MIN			
H4	TLC. SMART	10 ON t3 ORE				10 ON t3 ORE			
F1	TLC. START								
F2	TLC. STOP								
F3	TLC. PEDONE								
F4	TLC. CHIUSURA R.								
E1	INGRESSO 1								
E2	INGRESSO 2								
E3	INGRESSO 3		05 SOSPENDE		08 ON t1 SEC	08 ON t1 SEC			
E4	INGRESSO 4		05 SOSPENDE		08 ON t1 SEC	08 ON t1 SEC			
E7	INGRESSO 7								
01	ACCENSIONE							02 ON	
02	APERTURA		06 FAST BL.		03 OFF	02 ON	02 ON	03 OFF	
03	CHIUSURA		07 SLOW BL.		03 OFF	02 ON	02 ON		
04	PAUSA		02 ON		03 OFF	02 ON	02 ON		
05	STOP AP/CH		03 OFF		03 OFF	08 ON t1 SEC	02 ON		
06	FINE CHIUSURA		03 OFF			09 ON t2 MIN	03 OFF	02 ON	
E1	TIMER SEC	90 SECONDI		03 SECONDI	03 SECONDI	60 SECONDI			
E2	TIMER MIN	60 MINUTI				03 MINUTI			
E3	TIMER ORE	12 ORE				01 ORE			
PH	SMART REMOTE PRIORITY				02	02			
PR	START - STOP - PED - F.CL. REMOTE PRIORITY								
PE	T.B. INPUT PRIORITY								
PG	GATE PRIORITY				02	02			
oH	SMART REMOTE KEEP COUNTING								
or	START - STOP - PED - F.CL. REMOTE KEEP COUNTING								
oE	T.B. INPUT KEEP COUNTING								



Quiko Italy

Via Seccalegno, 19
36040 Sossano (VI) - Italy
Tel. +39 0444 785513
Fax +39 0444 782371
info@quiko.biz
www.quikoitaly.com



*The Manufacturer can technically improve
the quality of its products without
any prior notice.*

www.quikoitaly.com

